

VESTEL

KLİMA

KULLANIM KILAVUZU

PLAZMA INVERTER WIFI 9 A+++

Değerli Müşterimiz,

Doğa ve teknoloji dostu bir VESTEL ürününü tercih ettiğiniz için sizi kutlarız.

Beklentilerinizin üzerinde ürün sunmayı amaç edinen VESTEL, modern tesislerinde özenle üretilen, titiz kalite kontrollerinden geçirilen PLAZMA INVERTER WIFI 9 A+++ DUVAR TİPİ SPLIT KLİMA'yı kullanımınıza sunmaktadır. Bu kullanım kılavuzu size klimanızın kullanımında yol gösterecektir. Klimanızın en ileri teknolojik çözümler içerdiğini ve kullanımının son derece kolay olduğunu göreceksiniz.

Klimanız, gerekli olan özeni ve bakımı sağladığınız takdirde size uzun yıllar hizmet edecektir.

Klimanızı kullanırken keyif almanızı diliyoruz.

Bu ürün, çevreye saygılı VESTEL BEYAZ EŞYA A.Ş. tesislerinde doğaya zarar vermeden üretilmiştir.

Güvenlik İle İlgili Önemli Bilgiler

Bu kullanım kılavuzu, klimanızın ilk kullanımı, güvenliği, kullanım amaçları ve klimanızın temizliği ve bakımı ile ilgili önemli bilgiler içermektedir.

Bu kullanım kılavuzunu her zaman klimanızla birlikte muhafaza edin. Ürünü bir başkasına devrettiğinizde kılavuzu da birlikte verin.

Kullanım kılavuzunu klimanızı kullanmadan önce, yanık, elektrik çarpması, yangın veya yaralanma riskini azaltmak için dikkatlice okuyun ve klimanızın çalıştırılması, sorun giderilmesi ve temizliğiyle ilgili talimatlara uyun.

Klimanın montaj işlemi Vestel Yetkili Servisi tarafından yapılmalıdır. Klimanın topraklanması yapılmalıdır.



UYARI: Ölüm veya ağır yaralanma riskini belirtir.



DİKKAT: Yaralanma veya mal hasarı riskini belirtir.

İçindekiler

Güvenlik Uyarıları	5
Klimanın Kurulumu ile İlgili Güvenlik Bilgileri.....	5
Klimanın Kullanımı ile İlgili Güvenlik Bilgileri.....	6
Temizlik ve Bakım Yaparken Dikkat Edilmesi Gereken Güvenlik Bilgileri.....	9
Taşıma ve Nakliye Sırasında Dikkat Edilmesi Gereken Güvenlik Bilgileri.....	10
Kurulum	11
Montaj Konumunun Seçilmesi	11
İç Ünite	11
Dış Ünite	11
Soğutma Çevrimi.....	12
Isıtma Çevrimi	12
İç ve Dış Ünite Elektrik Bağlantıları.....	14
Piller	15
Sorumluluk Sınırlaması	15
Teknik Değerler	16
PLAZMA INVERTER WIFI 9 A+++ Teknik Değerler.....	17
Genel Görünüm	18
İç Ünite	18
İç Ünite Gösterge	18
Dış Ünite	18
Uzaktan Kumanda	19
Uzaktan Kumanda Pillerinin Takılması ve Değiştirilmesi.....	20
Kumanda Saatinin Ayarlanması.....	20
Uzaktan Kumandanın Kullanılması Sırasında Dikkat Edilmesi Gereken Noktalar	21
Klimanızın Uzaktan Kumanda Olmadan Çalıştırılması.....	21
Kullanımı	22
İlk Çalıştırma ve Hızlı Kullanım.....	22
Çalışma Sıcaklık Aralıkları	22
Klimanızın İşlevleri	23
Mod İşlevi.....	24

Soğutma İşlevi	24
Isıtma İşlevi.....	24
EKO (Enerji Tasarrufu) İşlevi.....	25
Yatay Kanat İşlevi	25
Nem Alma İşlevi.....	26
Turbo İşlevi.....	27
Uyku Modu.....	27
Düşey Kanat İşlevi(*).....	27
Otomatik Kapatma İşlevi	28
Otomatik açma kapatma işlevi.....	28
Hisset İşlevi(*)	28
İç Ünite Eşanjör Kurutma ve Temizleme İşlevi(*).....	29
İyonizer İşlevi (*)	29
Kumanda Işığı / Sinyal Sesi İptal İşlevi	29
Reset (Sıfırlama) İşlevi	29
Favori İşlevi	29
Pratik ve Faydalı Bilgiler	30
Temizlik ve Bakım	31
Çalıştırma Önerileri.....	32
Sorun Giderme	33
Hata ve Koruma Mesajları	35
Ürün Bilgi Fişi PLAZMA INVERTER WIFI 9 A+++	36
Cihazın Çevreye Uygun Bir Şekilde Atılması	37
Ambalaj Bilgisi	37
Enerji Tasarrufu İçin Öneriler	37
Müşterinin Seçimlik Hakları	39

Güvenlik Uyarıları

Klimanın Kurulumu ile İlgili Güvenlik Bilgileri

UYARI: Klima topraklanmalıdır. Yetersiz topraklama elektrik çarpmalarına neden olabilir. Topraklama kablosunu bir gaz borusuna, su borusuna, paratonere veya bir telefon topraklama kablosuna bağlamayın. Montaj işleminden sonra, elektrik verilerek topraklama kaçak kontrolü yapılmalıdır. İhmal ederseniz elektrik çarpması veya üründe hasara sebep verebilir.

UYARI: Montaj işlemi, "Montaj Talimatlarına" uygun olarak Vestel Yetkili Servisi tarafından yapılmalıdır. Müşteriler klima montajını kendisi yapmamalıdır. Aksi takdirde, hasar veya yaralanma meydana gelecektir.

UYARI: Kablo bağlantısı milli elektrik düzenlemelerine uygun olarak uzman bir elektrikçi tarafından yapılmalıdır.

UYARI: Klimanız kalıcı bir şekilde sabit bir kablo donanımına bağlanmışsa ve 10 mA'ı aşabilen bir kaçak akıma sahipse, sabit kabloya, çalışma akımı 30 mA'yı aşmayan bir kaçak akım koruma

rölesi bağlanmalıdır.

UYARI: Klimanız elektrik şebekesine uygun akımda gecikmeli V-otomat ile bağlanmalıdır.

UYARI: Klima montajını yangı gazların veya sıvıların olduğu yerlere yapmayın. Bu yangına neden olabilir.

UYARI: Olağandışı gürültü ve titreşim meydana gelmemesi için klimanın iyice sabitlenmesini yetkili servis personelinden talep edin.

UYARI: Dış ünitenin komşularınızın rahatsız olmayacağı bir yere montaj edilmesini yetkili servis personelinden talep edin.

UYARI: Montaj işleminden sonra, elektrik şalteri/sigortası kolayca erişilebilir yerde olmalıdır.

- Klima yalnızca ürün etiketi üzerindeki bilgilere göre bağlanmalı ve çalıştırılmalıdır. Klima kullanmadan önce elektrik şebekenizin gerilim değerinin ürün etiketinde belirtilen değer ile uyumlu olduğunu kontrol ettirin.
- Klimanızı mutlaka sigorta vasıtasıyla topraklı enerji hattına bağlayın ve çalıştırın.
- Topraklama yapılmadan kul-

lanma sonucu meydana gelebilecek zararlardan üretici firma sorumlu değildir.

- Kurulum ve tamir işlemlerini her zaman Yetkili Servise yaptırın.
- Yetkili olmayan kişiler tarafından yapılan işlemler nedeniyle doğabilecek zararlardan üretici firma sorumlu tutulamaz.
- İç ünitenizin yerden yüksekliği 1,8 metreden az olmayacak şekilde montajlanmalıdır.

Klimanın Kullanımı ile İlgili Güvenlik Bilgileri

UYARI: İç ve dış ünitelerdeki hava girişine veya çıkışına parmaklarınızı veya diğer cisimleri sokmayın.

UYARI: Dış ünitenin önüne herhangi bir engel koymayın ve üzerini örtmeyin.

UYARI: Hava akış yönlendiricisinin kanatları arasına birşey sokmayın, iç ünite fanı hasar görebilir ve yaralanabilirsiniz.

UYARI: Fan yüksek hızda döndüğünden yaralanmalar meydana gelebilir.

UYARI: Elektrik kesintilerinde, gök gürültülü ve şimşekli hava-

larda klimanın hasar görmesini önlemek için sigortayı/şalteri indirerek klimanın güç bağlantısını kesin. Bunu ihmal etmek yangın veya elektrik çarpmasıyla sonuçlanabilir.

UYARI: Kyoto protokolü kapsamında yer alan florlu sera gazları içermektedir.

DİKKAT: Hava akımının uzun süre doğrudan vücudunuza gelmemesine dikkat edin. İnsanları, hayvanları veya bitkileri kesinlikle klimadan çıkan sıcak veya soğuk havaya doğrudan maruz bırakmayın. Havanın yönünü, insanlara doğrudan üfleme-yecek şekilde ayarlayın.

Uzun süre soğuk havaya maruz kalmayın. Bu durum fiziksel ve sağlıksal sorunlara neden olacaktır.

DİKKAT: Camları ve kapıları kapatın aksi takdirde soğutma veya ısıtma performansı düşecektir.

• Klimayı hiç hava almayan alanlarda uzun süre kullanmayın. Klimayı ocak vb. cihazlarla aynı anda çalıştırırken ortamı ara sıra havalandırın.

• Nem çok yüksekse ya da

kapı veya pencere açıksa klimayı uzun süre çalışır halde bırakmayın.

- Dış ünite hariç klimayı açık-hava koşullarında (güneş, yağmur vb.) bırakmayın.
- Klima kapalı mekanlarda kullanılmak üzere ev tipi kullanımlar için tasarlanmıştır. Klimayı bulduğunuz mekanı soğutma ve ısıtma dışında (örn.; hassas aygıtların, gıdaların, evcil hayvanların, bitkilerin korunması için) kullanmayın.

UYARI: Klimanın kullanım amacının dışında kullanılması hasar veya tehlikeli durum yaratabilir ve klimanın garantisinin iptaline sebep olur. Bu şartlarda oluşabilecek hasarlar kullanıcı tarafından karşılanır. Klimanızı sadece açıklanan kullanım amacına göre kullanın.

- Elektrik devresine aşırı yük binmesini önlemek için, aynı devrede bir başka yüksek güç çeken cihaz çalıştırmayın. Uzatma kabloları ya da çoklu prizlerle bağlantı yapmayın. İhmal ederseniz elektrik çarpması veya klimada hasara sebep olabilir.

- Klimanın 8 yaş ve üzeri çocuklar ile kısıtlı fiziksel, duyu-sal, zihinsel kapasiteye sahip olan ya da bilgi ve deneyime sahip olmayan kişiler tarafından kullanılabilmesi için gözetim altında olmaları veya klimanın güvenli kullanımı ile ilgili talimatları ve tehlikeleri anlamaları gerekir.
- Çocuklar klimayla oynamamalıdır. Temizlik ve kullanıcı bakım işlemleri, başlarında bir büyük olmadığı sürece çocuklar tarafından yapılmamalıdır.
- Özellikle çocukları klimanın iç ünitesinden uzak tutun.
- Temizleme ve kullanıcı bakımını gözetimsiz çocuklar tarafından yapılmamalıdır.
- Ambalaj malzemeleri boğulmaya neden olabilir. Çocukların erişebileceği yerlerden uzak tutun.
- Kullanmadan önce, klimanızın işlevlerini doğru bir şekilde kontrol edin.
- Klima yalnızca elektrik kablosunda ve klimanın gövdesinde hiçbir hasar görünmediği takdirde kullanılmalıdır.
- Elektrik kablosunda düzenli

olarak hasar kontrolü yapın. Klimanın elektrik kablosunu çekerek zorlamayın. Elektrik kablosunun üzerine hiçbir eşya koymayın.

- Elektrik kablosu zarar görmüşse herhangi bir tehlikenin önlenmesi için sadece üreticinin önerdiği yetkili servis tarafından değiştirilmelidir.

Klimanızı asla aşağıdaki durumlarda kullanmayın:

- Klima veya elektrik kablosu hasarlıysa,
- Klima düzgün çalışmıyorsa,
- Klimanın elektrikli parçaları görünür şekilde hasarlanmışsa,
- Klima ıslanmışsa, su veya diğer sıvıların içine düşmüşse, sel baskınına maruz kalmışsa, elektriksel parçaları suyla temas etmişse,
- Klimadan garip bir ses, duman ve koku gelirse.

Eğer belirtilen durumlardan birisi tespit edilirse, klimanızı hemen kapatın, güç bağlantısını kesin ve yetkili servisle irtibata geçin.

- Hasarlı bir klima ya da parçaları ciddi yaralanmalara ve yangına neden olabilir.
- Klimanızda herhangi bir arı-

za meydana gelirse, klimayı kendiniz tamir etmeye çalışmayın, klimayı sökmeyin.

- Yanlış bir şekilde yeniden montaj edilirse kullanılırken elektrik çarpması riskine neden olabilir. Klimanın içinde kullanıcı tarafından tamiri yapılabilecek parça yoktur.
- Üretici tarafından tavsiye edilmeyen aksesuarların kullanılması klima hasarına ve yaralanmalara neden olabilir.
- Klimada soğutucu gaz doluşmasının gerçekleştiği soğutma devresine kesici ve delici aletler kullanarak zarar vermeyin. Isı değiştirici gaz kanallarının ve boru uzantılarındaki üst yüzey kaplamalarının delinmesi durumunda püskürecek soğutucu gaz, cilt tahrişleri ve göz yaralanmalarına sebep olur.
- Çalışır durumda iken klimadaki hava giriş-çıkış bölümlerini ve dış ünitenin üzerini örtmeyin veya herhangi bir cisimle kapatmayın.
- Klimaya doğru yanıcı ve soğutucu gazlar içeren spreyler sıkmayın.
- Klimada soğutucu gaz kaç-

ğı meydana geldiğinde ortamı havalandırmak için pencereleri açın ve Yetkili Servisi arayın.

- Klimanın bulunduğu ortamda yanıcı gaz kaçağı meydana geldiğinde gazı ve klimayı kapatın. Ortamı iyice havalandırmadan klimayı çalıştırmayın.
- Klimanın ve elektrik kablusunun yakınında ısıtıcı cihazlar koymayın. Bu cihazlardan yayılabilecek aşırı ısı, klimanın plastik parçalarını eritebilir.
- Islak ve nemli eller ile klimaya dokunmayın, çalıştırmayın.
- Klima uzun süre kullanılmıyacaksa, elektrik bağlantısını sigortadan kesin.
- Enerji kesintisi sonrası enerji geldiğinde klimanız en son çalıştığı modda çalışmaya başlar.
- Eğer elektrik kesintisi devam ederken evinizden çıkacaksanız, klimanızın otomatını kapalı konuma getiriniz.
- Asla deliklerin içine herhangi bir cisim düşürmeyin ya da sokmayın.

Aşağıdaki durumlarda klimanın kapatıldığından ve sigortadan/şalterden elektriğinin kesildiğinden emin olun:

- Kurulumdan önce,
- Temizlik ve bakım işleminde önce,
- Tamir işlemlerinden önce,
- Klimadan tahliye edilen suyu içmeyin. Aksi takdirde ciddi sağlık problemleriyle karşılaşabilirsiniz.
- İç üniteyi yağmur altında veya ıslanabileceği bir yerde bırakmayınız.
- Klima montaj edildiği yerden sökülerek başka bir yere montajı yapılacaksa yetkili servis ile bağlantıya geçiniz.

Temizlik ve Bakım Yaparken Dikkat Edilmesi Gereken Güvenlik Bilgileri

- Temizlemeden önce elektrik çarpma riskine karşı koruma için klimanızı kapatıp sigortasını veya şalterini indirin.
- Klimayı temizlemek için sıvı veya aşındırıcı deterjanlar kullanmayın. Üzerine su ve diğer sıvıları sıçratmayın aksi takdirde plastik parçalar hasar görebilir ve hatta elektrik

- arpması meydana gelebilir.
- Kısa devrelerin ve yangının meydana gelmesini önlemek için iç üniteyi kuru tutun. “Temizlik ve Bakım” bölümünde anlatıldığı gibi klimanızı temizleyip, bakımını gerçekleştirin.
- Kimyasal maddeleri kullanmayın ve klimaya yaklaştırmayın. Benzin, tiner vb. maddeleri kullanmayın.
- Hava filtresini iyice kuruduktan sonra takın. Filtreler olmadan çalıştırılması arızaya sebep olabilir.

Taşıma ve Nakliye Sırasında Dikkat Edilmesi Gereken Güvenlik Bilgileri

- Klimanızın taşınması ve nakliyesi esnasında, iç üniteyi taşıırken OK yönüne dikkat ediniz.
- Dış üniteyi dik olarak taşıyınız ve beklediği yerde dik olarak bulundurunuz.
- İç ve dış ünite kutularının üzerine basmayınız ve üzerlerine ağır yükler koymayınız.
- Klimanın başka bir yere montajı için yetkili servis ile bağlantıya geçiniz.

Kurulum

UYARI: Klima milli tesisat talimatına uygun olarak kurulmalıdır.

UYARI: Klimanın kurulumu “Kurulum talimatlarına” uygun olarak Vestel Yetkili Servisi tarafından yapılmalıdır.

UYARI: Montaj binanın merdivenlerine, çıkışlarına ve koridorlarına yapılmamalıdır.

Klimanın denendiği durağan basınç 100 KPa'dır.

Klimanın elektrik bağlantısında kullanılması gereken sigorta 9.000 ve 12.000 btu için C tipi 16A, 18.000 ve 24000 btu için C tipi 20A' dir.

Klimanın montajının yapılacağı mekandaki elektrik tesisatı kablo çapının uygun kesitte olmasına dikkat edilmelidir.

Klimanızın yalnızca dış ünitesi bina dışında kullanıma uygundur.

Montaj Konumunun Seçilmesi

İç Ünite

- Klimanın yakınında buhar veya ısı kaynağı olmamalıdır.
- Montaj konumunda hava dolaşımını etkileyen herhangi bir engel olmamalıdır.
- Hava dolaşımı iyi olmalıdır.
- Tahliye kolay yapılabilmelidir.
- Kapı girişine yakın olmamalıdır.
- Klima ile duvar, tavan, dekorasyon ve diğer engeller arasında yeterli mesafe olmalıdır.
- Montaj konumu tavandan yaklaşık 30cm aşağıda olmalıdır.

Dış Ünite

- Dış üniteyi güneş ışığından veya yağmurdan koruyan bir tente varsa kondenserin ısıyı dağıtımının engellemediğinden emin olun.
- Klima ile duvar, tavan, dekorasyon ve diğer engeller arasında yeterli mesafe olmalıdır.

Soğutma Çevrimi

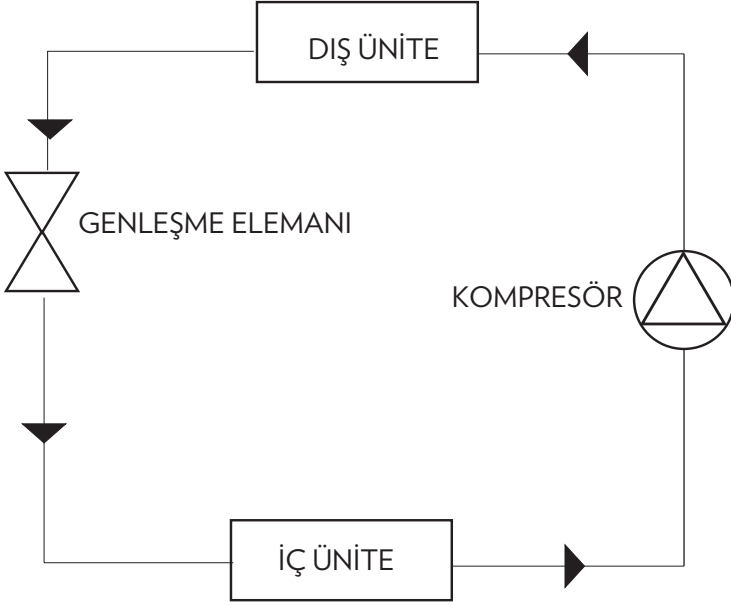

Isıtma Çevrimi

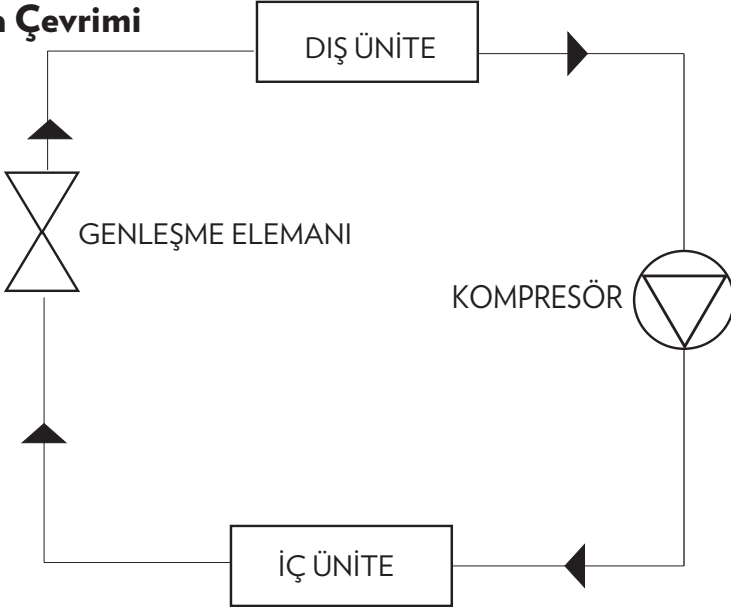

İç ve dış ünitelerin kurulumu yapılırken aşağıdaki şemada belirtilen açıklıklara uyulmalıdır.

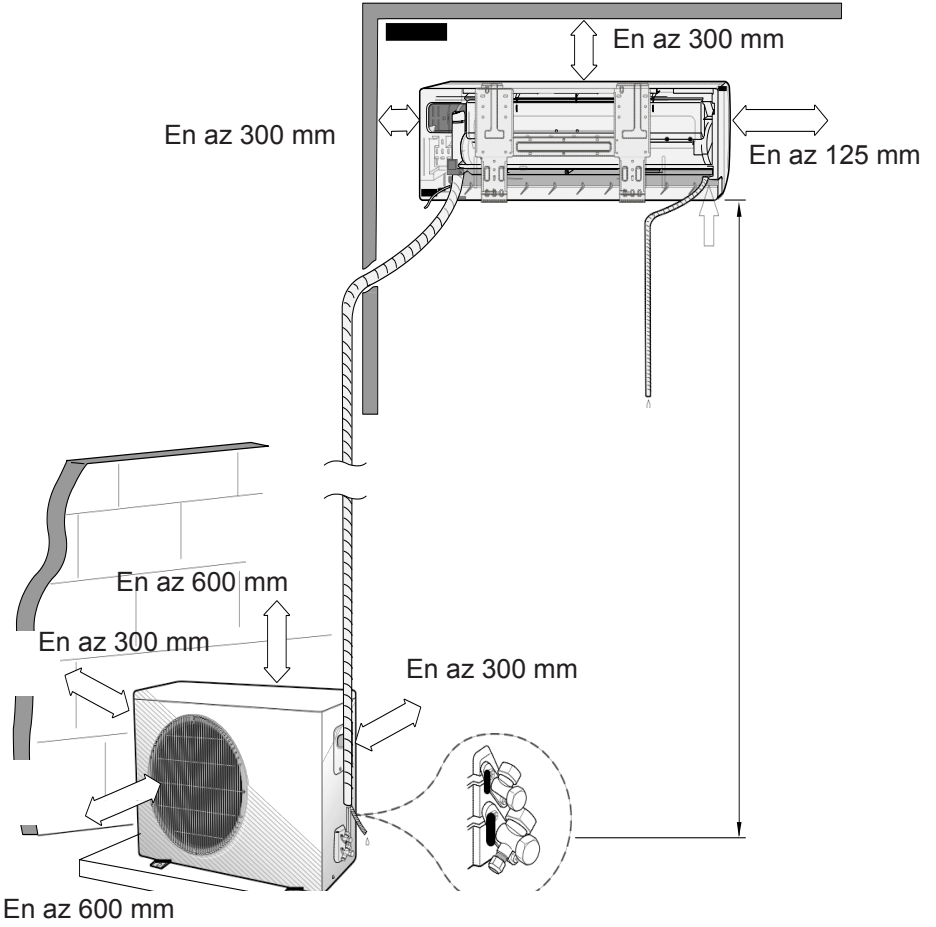

İç ve Dış Ünite Elektrik Bağlantıları

İç ve dış ünite bağlantı şeması

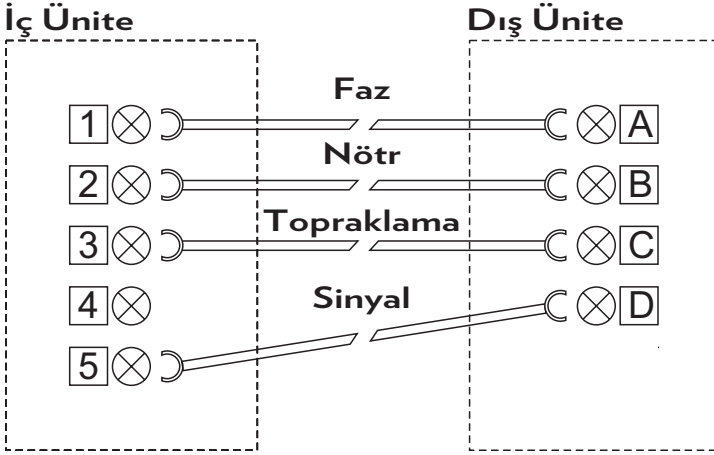

Dış ünite kablo bağlantı resmi

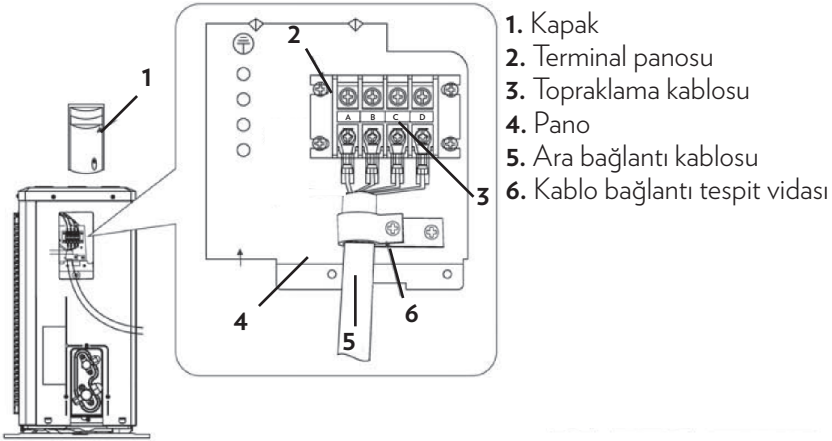

Piller

- Pilleri doğrudan güneş ışığı, ateş vb. etkenlere veya aşırı sıcaklığa maruz bırakmayın.
- Kullanılmış pillerle yeni pilleri bir arada kullanmayın. Biten pilleri pillerin takılması bölümünde anlatıldığı şekil ve tipteki pillerle değiştirin. Şarj edilebilir piller kullanmayın.
- Pillerin akmış olması halinde uzaktan kumandayı kullanmayın. Pillerden akan sıvıya temas etmeyin. Temas halinde suyla yıkayın.
- Kumanda ekranındaki  simgesi pillerin tükendiğini gösterir. Bu simgeyi gördüğünüzde pilleri değiştirin.

Sorumluluk Sınırlaması

Bu kılavuzda yer alan tüm teknik bilgiler, kullanım talimatları, klimanın çalıştırılması, bakımı ve klimanızla ilgili son bilgileri içerir. Üretici firma, bu kullanım kılavuzundaki talimatlara uyulmaması, cihazın kullanım amacının dışında kullanılması, yetkili olmayan onarım işlemleri, cihaz üzerinde izin verilmeyen değişiklikler yapılması ve üretici firma

tarafından onaylanmamış yedek parçaların kullanılması nedeniyle oluşabilecek hasar ve yaralanmalar için herhangi bir sorumluluk kabul etmez.

Klimanın montajının yapılacağı mekandaki voltajın klimanızın teknik özelliklerinde belirtilen çalışma voltaj aralığına en uygun seviyede olması için gerekli kontroller yapılmalı ve gerekli önlemler alınmalıdır. Klimanın montajının yapılacağı mekandaki elektrik tesisatının uygunluğu tüketicinin sorumluluğundadır.

Teknik Deęerler

- Anma deęerleri TS EN 14511 standardaki T1 iklim kořullarına gre belirlenmiřtir. İ ve dıř ortam sıcaklıklarının, standartda esas alınan sıcaklık deęerlerinden farklı olması durumunda soęutma ve ısıtma kapasiteleri deęiřecektir.
- Sezonsal verim deęerleri EN 14825 Standardına gre belirlenmiřtir.
- rn etiketinde veya rn ile birlikte verilen dięer dokmanlarda beyan edilen deęerler, ilgili standartlara gre laboratuvar ortamında elde edilen deęerlerdir ve rnn kullanım ve i/dıř ortam řartlarına gre deęiřebilir.
- Teknik zellikler ve bu kılavuz nceden haber verilmeden deęiřtirilebilir.



Bu rn 2004/108/AT (Elektromanyetik Uyumluluk Ynetmelięi) ve 2006/95/AT (Alak Gerilim (LVD) ynetmelięi) sayılı Avrupa CE Direktiflerine uygundur.



Bu rn Atık Elektrik ve Elektronik Eřyaların Kontrol Ynetmelięi'ne (AEEE) uygundur.



PLAZMA INVERTER WIFI 9 A+++ Teknik Deęerler.

Anma Kapasitesi	Soęutma	Btu/h	8.500
	Isıtma	Btu/h	9.500
Anma Kapasitesi	Soęutma	(kW)	2,500
	Isıtma	(kW)	2,790
Kapasite Aralıęı	Soęutma	Btu/h	3.500-14.000
	Isıtma	Btu/h	3.500-15.000
Giriş Gücü (Anma)	Soęutma	W	560
	Isıtma	W	750
Çalışma Akımı (Anma)	Soęutma	A	3,1
	Isıtma	A	3,5
Tasarım Yüğü	Soęutma	(kW)	2,5
	Isıtma	(kW)	2,2
Sezonsal Enerji Verimlilięi	(SEER) Soęutma		9,1
	(SCOP) Isıtma		3,8
Sezonsal Enerji Sınıfı	Soęutma/Isıtma		A+++ / A
Soęutucu Akışkan			R410A
Güç Kaynaęı			220-240V / 50Hz
Dış Ünite Ölçüleri	GxYxD	mm	893 * 324 * 186
İç Ünite Ölçüleri	GxYxD	mm	720 * 532 * 245
Ara Bağlantı Boruları	Sıvı Hattı	inç	1/4
	Gaz Hattı	inç	3/8
Ses gücü	İç ünite	dbA	54
	Dış ünite	dbA	60
Dış Ortam Çalışma Sıcaklığı	Isıtma (En düşük)		-15
	Soęutma (En yüksek)		+46

Genel Görünüm

Görseller yalnızca klamanın parçaları hakkında bilgilendirme amaçlıdır. Parçalar klima modeline göre farklı olabilir. Resimler temsildir.

İç Ünite

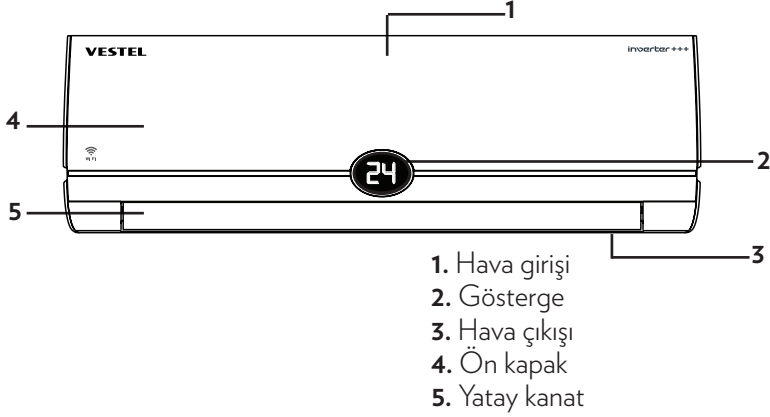

İç Ünite Gösterge

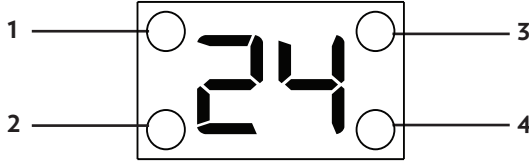

Dış Ünite

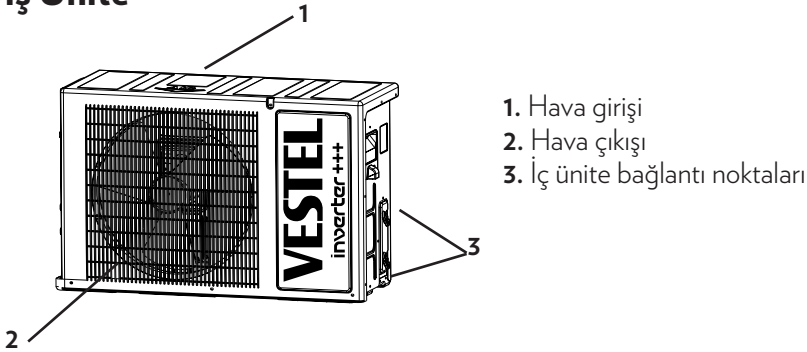

Uzaktan Kumanda

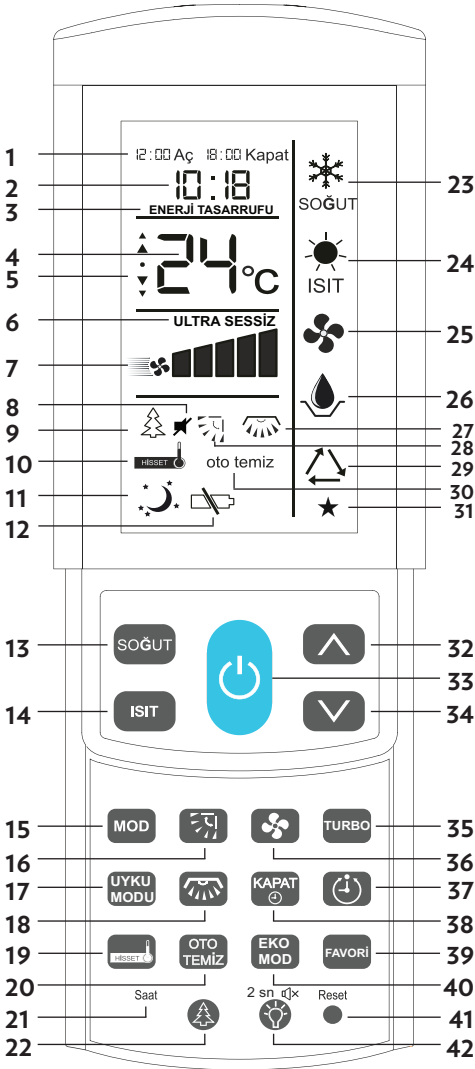

1. Açma kapama ayar göstergesi
2. Saat göstergesi
3. Enerji tasarrufu göstergesi
4. Sıcaklık göstergesi
5. Otomatik mod sıcaklık ayar göstergesi
6. Sessiz/Ultra Sessiz mod göstertesi
7. Fan hız göstergesi
8. Sinyal (Bip) sesi göstergesi
9. İyonizer göstergesi (*)
10. Konum sıcaklığını hisset göstergesi (*)
11. Uyku modu göstergesi
12. Pil değiştirme göstergesi
13. Soğutma düğmesi
14. Isıtma düğmesi
15. Mod seçim düğmesi
16. Yatay kanat ayar düğmesi
17. Uyku modu düğmesi
18. Düşey kanat ayar düğmesi (*)
19. Konum sıcaklığını hisset düğmesi (*)
20. Otomatik temizleme düğmesi(*)
21. Saat ayarı düğmesi
22. İyonizer düğmesi(*)
23. Soğutma modu göstergesi
24. Isıtma modu göstergesi
25. Fan modu göstergesi
26. Nem alma modu göstergesi
27. Düşey kanat göstergesi (*)
28. Yatay kanat göstergesi
29. Otomatik mod göstergesi
30. Otomatik temizleme göstergesi (*)
31. Favori mod göstergesi
32. Sıcaklık yükseltme düğmesi
33. Açma kapama düğmesi
34. Sıcaklık düşürme düğmesi
35. Turbo modu düğmesi
36. Fan hız ayarı düğmesi
37. Açma kapama zamanı ayar düğmesi
38. Otomatik kapama ayar düğmesi
39. Favori mod düğmesi
40. Eko Mod düğmesi
41. Fabrika ayarları düğmesi
42. Kumanda ışığı ve Sinyal Sesi düğmesi

UYARI: (*) işaretli özellikler satın aldığınız üründe bulunmayabilir.

Uzaktan Kumanda Pillerinin Takılması ve Değiştirilmesi

Kumanda ekranındaki  simgesi pillerin tükendiğini gösterir. Bu simgeyi gördüğünüzde pilleri değiştirin. İki adet AAA tip 1,5 V kalem pil kullanın, şarj edilebilir pil kullanmayın. Uzaktan kumandanın pil yuvasının kapağını ok yönünde açın. İki adet AAA 1,5V pili (+) ve (-) yönlerinin doğru olduğuna dikkat ederek yuvalarına yerleştirin ve kapağı kapatın. Pillerin (+) ve (-) yönleri kumandanın pil yuvasında gösterilmektedir.

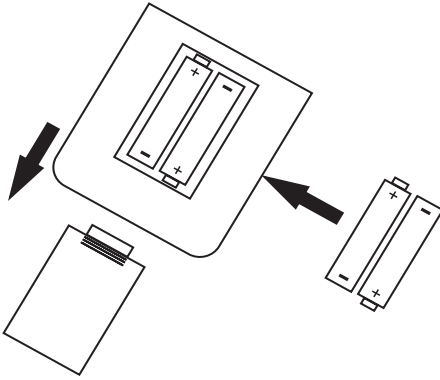



Kumanda Saatinin Ayarlanması

Klimanızda istediğiniz zamanda otomatik olarak açıp kapatmak için kullanabileceğiniz saat bulunmaktadır. Klimanızı yeni aldığınızda ya da kumandanızın pillerini değiştirdiğinizde saati ayarlamanız gerekir.

Saat ayarı ilk kez yapılacağı zaman pilleri

yerleştirin. Alt üst ayar düğmelerine basarak saati ayarlamaya başlayın. Pillerin takılmasından sonra 5 saniye içinde ayarlama işlemine başlanması gerekir. Ayar yapılmazsa saat 0:00 olarak ayarlanacaktır. Saat ayarını yaptıktan sonra herhangi bir düğmeye basmanıza gerek yoktur. Yaptığınız ayar otomatik olarak kaydedilecektir.

 düğmesine her bastığınızda zaman bir dakika artar,  düğmesine her bastığınızda zaman bir dakika azalır.

Düğmeleri basılı tuttuğunuzda dakikalar hızlı bir şekilde artacak ya da azalacaktır.

Saati yeniden ayarlamanız gereken durumlarda doğrudan saat düğmesine basarak ayarlamaya başlayabilirsiniz.

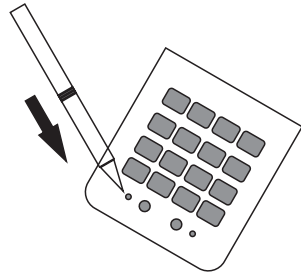

Uzaktan Kumandanın Kullanılması Sırasında Dikkat Edilmesi Gereken Noktalar

Klimanızı uzaktan kumanda ile etkin ve verimli bir şekilde kolayca kullanabilmek için aşağıdaki noktalara dikkat ediniz:

- Uzaktan kumandayı klimadaki sinyal alıcıya doğru tutun. Uzaktan kumanda alıcıdan en fazla 6m uzakta olmalıdır.
- Uzaktan kumanda ve alıcı arasında herhangi bir engel bulunmamalıdır.
- Uzaktan kumandayı düşürmeyin veya atmayın.
- Uzaktan kumanda düğmelerine bastığınızda klimadan sinyal (bip) sesi gelmiyorsa sinyal alınmamış demektir. Klimanızın kumanda ile daha iyi iletişim kurabilmesi için daha yakın ve dik doğrultuda bir konuma geçin. Sinyal sesini kapatmadığınızdan emin olun. Bkz. (Sinyal Sesi İptali)
- Uzaktan kumandayı güneş ışınlarının doğrudan ulaştığı yerlere ve ısı yayan bir kaynağın yayına koymayınız.

Klimanızın Uzaktan Kumanda Olmadan Çalıştırılması

Uzaktan kumandanız kaybolur ya da kullanılmaz hale gelirse klimanızı doğrudan iç üniteden çalıştırabilirsiniz.

1. İç ünitenin ön kapağını sol ve sağ alt kısımlarından tutarak çekin ve yukarı kaldırın.
2. Klimanın sağ tarafındaki düğmeye basarak çalıştırın. Düğmeye bastık-

tan sonra çalışma göstergesi yanar ve klima oda sıcaklığına göre en uygun modda çalışmaya başlar.

3. Klimayı kapatmak için yeniden açma /kapama düğmesine basın.

Açma kapama düğmesi ile açtığınızda klima otomatik modda çalışmaya başlar.

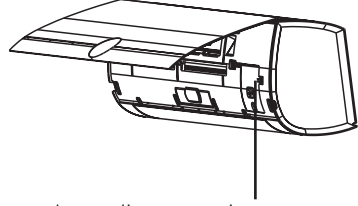

Açma/kapama düğmesi

Kullanımı

Klimanızı kolay ve etkin kullanabilmeniz için gerekli işlevler uzaktan kumandanızda yer almaktadır. Tüm işlevler kumanda üzerindeki düğmelerle yönetilmekte ve kumanda ekranında yapılan değişiklikler gözlenebilmektedir.



İlk Çalıştırma ve Hızlı Kullanım

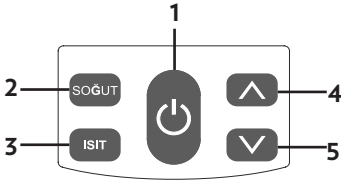

Öncelikle klimanızın sigortası kapalı ise açın. Klimanız yetkili servis tarafından kurulup kullanıma hazır hale geldikten sonra kumandanızın üzerindeki  düğmesine basarak çalıştırabilirsiniz. Klimanızın en çok kullanacağınız soğutma-ısıtma, derece değiştirme gibi işlevleri hızlı ve kolay erişim için göstergelerin bulunduğu bölümün hemen altında yer almaktadır. Klimanızı buradaki düğmelerden açıp kapatabilir, çalışma şeklini değiştirerek ya da sıcaklığı yükseltip düşürerek istediğiniz sıcaklık için klimanıza komut verebilirsiniz.





1. Açma / Kapama düğmesi
2. Soğutma modu
3. Isıtma modu
4. Sıcaklık yükseltme
5. Sıcaklık düşürme

 düğmesine basarak klimanızı açıp kapatabilirsiniz.

 düğmesine basarak klimanızı soğutma moduna geçirip  ve  düğmeleri ile istediğiniz sıcaklığı seçebilirsiniz.

 düğmesine basarak klimanızı ısıtma moduna geçirip  ve  düğmeleri ile istediğiniz sıcaklığı seçebilirsiniz.

Kumandanız kapalı konumdayken  düğmesine basmadan doğrudan  veya  tuşlarına basarak klimanızı bu modlarda çalıştırabilirsiniz.

Çalışma Sıcaklık Aralıkları

Klimanızı kullanabileceğiniz çalışma sıcaklık aralıkları;

Dış ortam (Dış Ünite)

Soğutma	Isıtma
+10 / +46 °C	-15 / +24 °C

İç ortam (İç Ünite)

Soğutma	Isıtma
+16 / +30 °C	+18 / +30 °C

- Dış ortam sıcaklığı yüksek ise klimanız soğutma modunda tam kapasite çalışmayabilir.
- Dış ortam sıcaklığı düşük ise klimanız ısıtma modunda tam kapasite çalışmayabilir.
- İç ortamın aşırı nemli olduğu durumlarda iç hava çıkış ağzında nemlenme meydana gelebilir.
- Yüksek nem oranında klima çok uzun süre kullanılırsa su yoğunlaşarak iç ünite yüzeyine damlayabilir.

Klimanızın İşlevleri

UYARI: Klimanızın işlevleri ürünün özelliklerine göre farklılık göstermektedir. Bu nedenle ilerleyen sayfalarda anlatılan (*) işaretli işlevler ürününüzde bulunmuyorsa çalışmaz.

Klimanızı daha etkin ve verimli kullanabilmeniz için uzaktan kumanda ile rahatça yönlendirebileceğiniz işlevleri bulunmaktadır. Bu işlevlerle daha keyifli bir yaşam alanı elde edebilirsiniz.

İlerleyen sayfalarda ayrıntılarıyla anlatacağımız işlevler;

Soğutma İşlevi

Soğutma modunda ortam sıcaklığını konfor ihtiyacınıza göre 18–30°C sıcaklıkları arasında ayarlayabilirsiniz.

Isıtma İşlevi

Isıtma modunda ortam sıcaklığını konfor ihtiyacınıza göre 16–30°C sıcaklıkları arasında ayarlayabilirsiniz.

ENERJİ TASARRUFU EKO İşlevi

Bu işlev ile soğutma ve ısıtma modlarında enerji tüketimi düşürülür. Kumanda ile ayarlanabilen sıcaklık değerleri konforlu ortam şartları için en uygun aralık ile sınırlandırılır.

Otomatik Mod

Bu işlev ile klimanız çalışma şeklini ortam şartlarına göre kendisi belirler. Sıcaklığa göre ısıtma, nem alma ya da soğutma yapar.

Yatay Kanat Yönlendirme İşlevi

Yatay kanat düğmesi ile klimanızın iç üni-

teden üflediği havanın yönünü düşey olarak yönlendirebilirsiniz.

Fan İşlevi

Oda sıcaklığını değiştirmeden havayı oda içinde dolaştırır.

Nem Alma İşlevi

Aşırı soğutma yapmadan havadaki nem seviyesini düşürür ve ortamı 18-30 derece aralığında istenilen konfor sıcaklığında tutar.

Turbo İşlevi

Turbo işlevi 30 dakika süre ile mümkün olan en hızlı soğutma ya da ısıtmayı elde etmenizi sağlar.

Uyku Modu İşlevi

Bu işlev uyku sırasında odanın aşırı soğumasını veya ısınmasını engeller. Klimanız uyku için en uygun konfor ve minimum ses seviyesi ile çalışır.

Düşey Kanat Yönlendirme (*)

Düşey kanatların konumunu istediğiniz gibi ayarlayarak havanın ortamdaki dolaşımını yatay olarak yönlendirebilirsiniz.

Kapat İşlevi

Bu işlev ile belirleyeceğiniz sürede bir geri sayım başlayacak ve bittiğinde klimanız otomatik olarak kapanacaktır.

Otomatik Açma / Kapama İşlevi

Klimanızın önceden belirleyeceğiniz saatlerde açılmasını ve kapanmasını programlayabilirsiniz.

Hisset İşlevi(*)

Klimanız kumandanızın bulunduğu kumandadaki sıcaklığı dikkate alarak çalışır.

oto temiz **Otomatik Temizleme İşlevi(*)**

Klimanızın soğutma modunda kapatıldığı andan itibaren otomatik olarak iç ünite eşanjörünün kurutulmasını sağlayarak nemden kaynaklanan istenmeyen kötü kokuların oluşumunu engeller.

İyonizer İşlevi(*)

Araştırmalar daha fazla negatif yüklü iyon molekülleri içeren havanın kendimizi daha canlı ve enerjik hissetmemizi sağladığını göstermektedir. İyonizer, bu amaçla negatif iyon üreterek ortam havasını aktarır.



Favori İşlevi

Alışkın olduğunuz ve sizin için en konforlu çalışma şeklini belirlemenizi ve dilediğiniz an tek bir dokunuşla kullanabilmenizi sağlar.

Sinyal (Bip) Sesi İptal İşlevi









Bu düğme ile kumandanızdaki düğmelere bastığınızda klimanızdan gelen sinyal (bip) sesini kapatabilir ve dilerseniz yeniden açabilirsiniz.

Mod İşlevi

Klimanızı açmak için  düğmesine basın.  düğmesi ile klimanızın soğutma, ısıtma, fan, nem alma ve otomatik çalışma modları arasında hızlıca geçiş yapabilirsiniz.  düğmesine her bastığınızda klimanız bir sonraki moda geçer.

Soğutma İşlevi









Klimanızın bulunduğu ortamda soğutma yapmasını istiyorsanız:

- Klimanızı açmak için  düğmesine basın.
- Klimanız son seçtiğiniz modda yeniden çalışmaya başlar.
- Kumandanızın ekranında  simgesi aktif hale gelene kadar  düğmesine basın. Soğutma modunu kumandanızdaki  düğmesinden de seçebilirsiniz.
- Soğutma modunu seçtikten sonra  ve  düğmelerinden ortam sıcaklığını konfor ihtiyacınıza göre 18–30°C sıcaklıkları arasında ayarlayabilirsiniz.
- Düğmelere her bastığınızda sıcaklık 1°C artar ya da azalır. Soğutma modunda en düşük sıcaklık 18°C' dir.
- Soğutma modunda  düğmesi ile fan hızını,  ve  düğmeleri ile de hava akış yönünü ayarlayabilirsiniz. İstediğiniz anda modu değiştirebilirsiniz.



Isıtma İşlevi

Klimanızın bulunduğu ortamda ısıtma yapmasını istiyorsanız:

- Klimanızı açmak için  düğmesine basın.
- Klimanız son seçtiğiniz modda yeniden çalışmaya başlar.

- Kumandanızın ekranında  simgesi aktif hale gelene kadar  düğmesine basın. Isıtma modunu kumandanızdaki  düğmesinden de seçebilirsiniz.
- Isıtma modunu seçtikten sonra  ve  düğmelerinden ortam sıcaklığını konfor ihtiyacınıza göre 16–30°C sıcaklıkları arasında ayarlayabilirsiniz.
- Düğmelere her bastığınızda sıcaklık 1°C artar ya da azalır. Isıtma modunda en yüksek sıcaklık 30°C’dir.
- Isıtma modunda  düğmesi ile fan hızını,  ve  düğmeleri ile de hava akış yönünü ayarlayabilirsiniz. İsteddiğiniz anda modu değiştirebilirsiniz.

EKO (Enerji Tasarrufu) İşlevi

 düğmesi ile EKO işlevi devreye alındığında modele bağlı olarak soğutma ve ısıtma modlarında enerji tüketimi %30’ a varan oranlarda azalır. Soğutma modu için EKO işlevi devreye alındığında kumandanızdaki sıcaklık ayar kademesi otomatik olarak 23-30 °C arasında, ısıtma modunda ise 16-24 °C arasında gerçekleşecektir. Soğutma modu için 23 °C’den küçük, ısıtma modu için 24 °C’den büyük sıcaklık ayarları yapılamayacaktır.  düğmesine bastığınızda kumanda ekranında **ENERJİ TASARRUFU** simgesi görüntülenmektedir.

- EKO mod devreye alındıktan sonra herhangi bir mod değişimi yapılırsa EKO işlevi devre dışı kalacaktır. İhtiyaç olması halinde yeniden ayarlanması gerekir.
- EKO işlevi ısıtma ve soğutma modları için ayarlanabilir. İşlevi iptal etmek için  düğmesine yeniden basın.

- EKO işlevi devredeyken uyku işlevini de çalıştırabilirsiniz. Bu durumda EKO işlevi gereği ayarlanabilir sıcaklık aralığında kısıtlamalar meydana gelecektir.
- Uyku modu ve EKO işlevi birlikte devrede iken istediğiniz anda Uyku modunu ya da EKO işlevini iptal edebilirsiniz.



UYARI: EKO işlevi devredeyken klimanın kapasitesi düşebilir.

Yatay Kanat İşlevi









 düğmesi ile klimanızın iç ünitesinin üflediği havanın yönünü düşey olarak ayarlayabilirsiniz. Düğmeye her bastığınızda kanatın konumu değişecektir. Yatay kanat 5 farklı konumda ayarlanabilir. Düğmeye basmaya devam ederseniz yatay kanat kendiliğinden aşağı ve yukarı hareket etmeye başlar. Düğmeye bir kez daha basarsanız hareketi duracaktır.

UYARI: Yatay kanata kesinlikle elle müdahale etmeyiniz.

Otomatik Mod

Otomatik mod için  düğmesine, kumanda ekranında  simgesi görüne kadar basın. Klimanız, bulunduğu ortamın sıcaklığına göre çalışma şeklini sizin yerinize otomatik olarak belirleyecektir. Klima ortamın sıcaklığına göre ısıtma, nem alma veya soğutma yapmaya başlar. Bu modda klima 24±2 °C ayar sıcaklığı hedefi ile çalışır. Otomatik modun çalışma şeklini belirleyen alt ve üst sıcaklık değerleri 20 ve 27°C’dir.

- Ortam sıcaklığı 20°C ve altındaysa klima ısıtma yapmaya başlar.



- Ortam sıcaklığı 20°C ile 27°C arasındaysa klima nem alma modunda çalışmaya başlar.
- Ortam sıcaklığı 27°C ve üstündeyse klima soğutma yapmaya başlar.
- Isıtma ve soğutma sırasında fan otomatik olarak çalışır. Aynı anda turbo mod da çalıştırılabilir fakat fan hızı değiştirilemez.
- Otomatik mod devreye alındığında iç ünite ekranında 24°C sıcaklık değeri gösterilir.
- Bu modda hedef sıcaklık değerini ısıtma ve soğutma için 2°C yükseltebilir veya düşürebilirsiniz. Sıcaklık değerini  ve  düğmeleri ile değiştirebilir, sıcaklık değerindeki yukarı veya aşağı yönlü değişimi kumandanızın sıcaklık göstergesi bölümündeki  simgeleri ile izleyebilirsiniz.
- Sıcaklık varsayılan 24°C iken  simgesi aktiftir.
- Sıcaklığı birer derece yükselttiğinizde sırasıyla  (25°C) ve  (26°C) yukarı ok simgeleri, birer derece düşürdüğünüzde ise sırasıyla  (23°C) ve  (22°C) aşağı ok simgeleri sıcaklığı gösterir.

UYARI: Klimanızı iç ünite üzerindeki açma kapama düğmesinden çalıştırdığınızda klima otomatik modda çalışmaya başlar.

Fan İşlevi

Klima fan moduna alındığında, oda sıcaklığını değiştirmeden havayı oda içinde dolaştırır.

1. Klimanızı  düğmesi ile çalıştırın.

2. Ekranda  simgesi görünene kadar  düğmesine basın.
3. İsteddiğiniz fan hızını  düğmesine basarak seçebilirsiniz.

UYARI: Fan işlevi çalışırken klimanızın kompresörü çalışmaz.

UYARI: Uyku modunda çok düşük fan hızı seçildiğinde kumanda ekranında **SESSİZ** yerine **ULTRA SESSİZ** ifadesi belirecektir.

İç Ünite Fan Hız Ayarı



Kumanda üzerindeki fan düğmesine basarak hava akış hızını ayarlayabilirsiniz. Fan hızı için 6 farklı hız seviyesi vardır.

Ayarlayabileceğiniz hız seviyeleri:

SESSİZ	Çok düşük
	Düşük
	Orta
	Orta-Yüksek
	Yüksek
 (sırayla yanıp sönen)	Otomatik

UYARI: Otomatik fan hızı Fan modunda seçilemez.



Nem Alma İşlevi

Otomatik mod için  düğmesine, kumanda ekranında  simgesi görünene kadar basın. Hava kalitesini yükseltmek için yüksek miktardaki nemi ortam sıcaklığını çok fazla düşürmeden uzaklaştırabilirsiniz.

Nem alma işlemleri sırasında;

- İsteğe bağlı olarak sıcaklık değiştirilebilir.
- Fan en düşük hızda döner ve değiştirilemez.
- Nem alma işlevi aktifken Turbo işlevi çalışmaz.
- Yatay kanat varsayılan konumda bekler.

Turbo İşlevi

Klimanızdan mümkün olan en kısa sürede istediğiniz sıcaklığı elde edebilmek için  düğmesi ile turbo modunu kullanabilirsiniz. Klimanız 30 dakika boyunca en yüksek hızda çalıştıktan sonra bir önceki moda dönerek çalışmaya devam eder. Turbo modunu süre dolmadan durdurmak için  düğmesine bir daha basın.

Uyku Modu

 düğmesi ile uyku modu devreye alındığında klima uyku için en uygun konfor ve en düşük ses seviyesi ile çalışır. Uyku sırasında odanın aşırı soğuması veya ısınması önlenir. Uyku modunda iç ve dış ünite ses seviyesi düşürülür. Oda içinde kullanıcı konforu sağlanırken mahal dışındaki çevre sakinlerinin gürültü kaynaklı rahatsızlığı engellenmiştir olur.

- Uyku modunu seçtiğinizde eğer soğutma modunda iseniz klimanız ilk 1 saatin sonunda oda sıcaklığı ayar değerini 1°C, ikinci 1 saatin sonunda da 1°C daha yükseltecektir. Klimanız 6 saat daha bu sıcaklık değerinde çalıştıktan sonra uyku modu sona erer.
- Uyku modunu seçtiğinizde eğer ısıtma modunda iseniz klimanız ilk 1 saatin sonunda oda sıcaklığı ayar değerini 2°C, ikinci 1 saatin sonunda

da 2°C daha düşürecektir. Klimanız 6 saat daha bu derecede çalıştıktan sonra uyku modu sona erecektir.

- Uyku modu tamamlandığında klima tamamen kapanacaktır.
- Uyku modu seçildikten sonra yaklaşık 3 dakika içinde klimanızın gösterge ışığı sönecektir.
- Uyku modu ile otomatik kapama modunu birlikte çalıştırabilirsiniz. Klimanızı uyku moduna aldıktan sonra otomatik kapama ayarı yapabilirsiniz.
- Uyku modu seçildikten sonra EKO işlevini devreye alabilirsiniz. Bu durumda EKO işlevi gereği ayarlanabilir sıcaklık aralığında kısıtlamalar meydana gelecektir.
- Uyku modu ve EKO işlevini birlikte devrede iken istediğiniz anda uyku modunu ya da EKO işlevini iptal edebilirsiniz.

UYARI: Uyku modunda en düşük fan hızını seçtiğinizde kumandanızda **ULTRA SESSİZ** simgesi görüntülenecektir.

Bkz. İç ünite fan hız ayarı

UYARI: Uyku modu devredeyken klimanın kapasitesi düşebilir.

Düşey Kanat İşlevi(*)

 düğmesi ile klimanızın iç ünitesinin üflediği havanın yönünü yatay olarak ayarlayabilirsiniz. Düğmeye her bastığınızda kanatların konumu değişecektir. Düşey kanatlar 5 farklı konumda ayarlanabilir. Düğmeye basmaya devam ederseniz düşey kanatlar kendiliğinden sağa ve sola hareket etmeye başlar. Düğmeye bir kez daha basarsanız hareketi duracaktır.

UYARI: Düşey kanatlara kesinlikle elle müdahale etmeyiniz.

Otomatik Kapatma İşlevi

KAPAT düğmesi klimanızın belirlediğiniz bir sürenin sonunda otomatik olarak kapanmasını sağlar. Otomatik kapatma için 5 farklı süreden birini seçebilirsiniz. Düşmeye her bastığınızda bir sonraki süre seçilir. Kumanda gösterge ekranındaki sayaç 00.00' a geldiğinde klima kapanır. Otomatik kapatma için seçebileceğiniz süreler 30 dakika, 1 saat, 2 saat, 3 saat ve 5 saattir.

Otomatik açma kapatma işlevi

Klimanızın istediğiniz saatlerde açılmasını ya da kapanmasını daha önceden ayrı ayrı belirleyebilirsiniz. Klimanız istediğiniz saatte kapanmadan önceki modda çalışmaya başlar ve istediğiniz saatte de kapanır.

Otomatik açma zamanını ayarlamak için klimanız kapalıyken **ON** düğmesine basın. Kumanda gösterge ekranında istediğiniz açılış saatini ayarlamak için kumandanızın **▲** ve **▼** düğmelerini kullanın. İsteddiğiniz zaman değeri kumanda göstergesinde görüldüğünde ayarlar 3 saniye içinde otomatik kaydedilir. Eğer **ON** düğmesine yeniden basarsanız ayarlar iptal olur.

12:00 Aç 18:00 Kapat
12:00

Otomatik kapama zamanını ayarlamak için klimanız açıkken **ON** düğmesine basın. Kumanda gösterge ekranında is-

tediğiniz kapanış saatini ayarlamak için kumandanızın **▲** ve **▼** düğmelerini kullanın. İsteddiğiniz zaman değeri kumanda göstergesinde görüldüğünde ayarlar 3 saniye içinde otomatik kaydedilir. Eğer **ON** düğmesine yeniden basarsanız ayarlar iptal olur.

12:00 Aç 18:00 Kapat
18:00

Otomatik açma ve kapama özelliğinin doğru çalışması için kumandadaki saatın doğru ayarlanmış olması gerekmektedir. Açma ve kapama ayarı için ayarlayabileceğiniz süreler 10' ar dakika artacak ve azalacaktır. İsteddiğiniz açma ya da kapama zamanı ekranda görüldüğünde **ON** düğmesine basın. Belirlediğiniz zamanlar kaydedilecektir. Açma/Kapama zamanı birbiri ile aynı ayarlanamaz.

Hisset İşlevi(*)

HİSSET düğmesi ile oda sıcaklığının kumandanın bulunduğu konumdaki sıcaklığa göre otomatik olarak ayarlanmasını sağlayabilirsiniz. Klimanız kumandanın bulunduğu konumdaki sıcaklığı istenen sıcaklık olarak belirler ve bu bilgiye göre çalışır. Kumandanızı klimanız ile doğrudan iletişim kurabileceği bir yere koymanız yeterli olacaktır. Hisset modunda kumanda ile klima her 4 dakikada bir iletişim kurar. İletişim 10 dakika süreyle kesilirse klima üzerinde bulunan ortam sensörü devreye girer. İletişim yeniden sağlandığında, kumanda üzerindeki sensör devreye girecek ve işlev, siz iptal edene kadar çalışmaya devam edecektir.

İç Ünite Eşanjör Kurutma ve Temizleme İşlevi(*)

OTO TEMİZ düğmesi ile soğutma ve nem alma modlarında klimanızı kapattığınızda iç ünite eşanjörü üzerinde havanın yoğunlaşması nedeniyle biriken su kurutulur ve eşanjör temizlenir. İşlev klimanız kapandıktan sonra devreye girer ve 15 dakika boyunca fan çalışır. Kurutma işlevi ısıtma modunda çalışmaz.

UYARI: İşlev devrede iken hava çıkış ağzındaki kanadı kapatmaya çalışmayın, otomatik olarak kapanacaktır.

İyonizer İşlevi (*)

A düğmesi ile iyonizer işlevini devreye alabilirsiniz. Araştırmalar daha fazla negatif yüklü iyon molekülleri içeren havanın kendimizi daha canlı ve enerjik hissetmemizi sağladığını göstermektedir. İyonizer, bu amaçla negatif iyon üreterek ortam havasına aktarır. İşlevi devreden çıkarmak için **A** düğmesine yeniden basın. Negatif iyon salınımı, klimanızın iç ünitesinde toz görünümünde birikme yapabilir. Klimanızı belirli aralıklarla (haftada 1 kez) nemli ve sabunlu bir bezle silmeye özen gösteriniz.

UYARI: Silme işlemi sırasında mutlaka enerjiyi sigortadan kesin.

Kumanda Işığı / Sinyal Sesi İptal İşlevi

Kumandanızın alt kısmındaki **2 sn** düğmesinin birinci işlevi kumanda ekranındaki ışığı açmak ve kapatmaktır. Düğmeye kısa süre ile her bastığınızda kumanda ek-

ranındaki ışık açılır ya da kapanır.

Düğmenin ikinci işlevi 2 saniye süre ile basılı tuttuğunuzda iç üniteden gelen sinyal (bip) sesinin iptal edilmesidir. Sinyal sesinin yeniden duyulabilmesi için yine düğmeye 2 saniye süreyle basın.

UYARI: Kumanda ışığının kapalı olması pil kullanım sürenizin daha uzun olmasını sağlar.

Reset (Sıfırlama) İşlevi

Reset düğmesi ile kumandanızdaki tüm kişisel ayarlarınızı iptal ederek klimanızı varsayılan çalışma ayarları ile çalıştırabilirsiniz.

Favori İşlevi

FAVORI işlevi klimanızı kullanırken tercih ettiğiniz çalışma şartlarının bulunduğu ayarların kumanda hafızasında saklanmasını sağlar. Favori işlevi istediğiniz sıcaklığı, fan hızını ve yatay kanat pozisyonunu soğutma ve ısıtma modları için ayrı ayrı hafızada saklayabilir. Tercih ettiğiniz ayarları belirledikten sonra **FAVORI** düğmesine 3 saniye basılı tutarak yaptığınız bu ayarları kaydedebilirsiniz. Favori işlevi devreye alındığında kumanda ekranında ★ simgesi görüntülenir.

- Klimanızı kapatıp kumanda ile açtığınızda daha önce kaydettiğiniz ayarlarınız kullanımda olacak ve bir daha ayar yapmanıza gerek olmayacaktır.
- Favori ayarı yapıldıktan sonra isterseniz sıcaklık, fan hızı ya da yatay kanat pozisyonunu değiştirebilirsiniz. Kaydettiğiniz favori ayarlarınızı istediğiniz zaman **FAVORI** düğmesi ile yeniden devreye alabilirsiniz.

- Soğutma ve ısıtma modları için Favori kullanımı aynıdır.

Favori işlevinin diğer mod ve işlevler ile çalışması;

- Favori işlevi devredeyken EKO veya Uyku işlevlerinden biri çalıştırılırsa Favori işlevi devredışı kalır.
- EKO ve Uyku işlevleri devredeyken tercih ettiğiniz ayarları favori ayarlarınız olarak kaydedebilirsiniz.
- Uyku işlevi devredeyken favori işlevi çalışmaz. Sadece **FAVORİ** düğmesine uzun basarak yeni ayarlar kaydedilebilir.
- Uyku ve Favori işlevi birlikte çalışırken, Uyku modunun iptali ile birlikte Favori işlevi de iptal olur.
- Kapat işlevi sona erdiğinde ya da iptal ettiğinizde Favori işlevi de sona erecektir.
- Kapat işlevi içerisinde müşterinin zaman değişikliği yapması halinde Favori işlevi devrede kalacaktır.

Pratik ve Faydalı Bilgiler

Odanızı aşırı soğutmayınız. Bu hem sağlığınız için iyi değildir hem de fazla enerji harcamanıza neden olur.

- Klimanız çalışırken güneş ışınlarının doğrudan içeri girmesine engel olun. Güneşlik ve perde varsa kapalı tutun yoksa temin edin.
- Klimanızın yatay ve düşey kanatlarının yönünü ayarlayarak oda sıcaklığının ve hava akımının eşit ve etkin bir şekilde dağılmasını sağlayın.
- Kafeterya, pastane, lokanta gibi büyük ve kapısı genellikle açık olan yerlerde kapılara hava perdesi kul-

lanılması enerji tüketimini azaltacak, klimanızda daha iyi verim almanızı sağlayacak ve istenen sıcaklığın daha çabuk elde edimesini sağlayacaktır.

- Filtereleri düzenli olarak temizleyiniz. Zamanla kirlenen filtreler ısıtma, soğutma, hava akışı ve nem giderme işlevlerinin verimini düşürecek ve enerji tüketimini yükseltecektir.
- Serin havayı odada tutmak için kapı ve pencereleri mümkün olduğunca kapalı tutun. Klimanızı uzun süre çalıştırmayacaksanız 2-3 saat fan modunda çalıştırın. Bu işlem klimanızdaki nemi giderir. Daha sonra klimanızı sigortadan kapatın ve uzaktan kumanda pillerini çıkarın.
- Klimanın dış ünitesi dışarıdaki ısıyı emerek içeri taşır. Eğer dışarıdaki hava sıcaklığı düşerse klimanız daha az ısıtma yapmaya başlayacaktır. Bu durumda klimanızın verdiği sıcaklık yetmiyorsa ek ısıtıcı kullanın.
- Klimanız odanızı ısıtmak için sıcak havayı dolaştırır. Bu nedenle klimanızın tüm odayı ısıtma zaman alacaktır. Mümkünse klimanızın çalışmasını odayı kullanmadan bir süre önceye programlayın.
- Klima ısıtma modunda çalışırken dış ortam sıcaklığının düşük ve nem oranının yüksek olması, ısıtma verimliliğinin düşmesine yol açarak dış ünite üzerinde buz oluşumuna neden olabilir. Bu durumda klimanız ısıtma işlevini durduracak ve otomatik olarak buz çözme işlemi (Defrost) devreye girecektir. Bu bir arıza değildir. Buz çözme işlemi dış ortam ve dış ünite eşanjör sıcaklıklarına bağlı olarak 5 ile 9 dakika arasında tamamlanacak ve ardından klimanız otomatik olarak

yeniden ısıtma modunda çalışmaya başlayacaktır. Buz çözme işlemi klima kapatılsa da çalışmaya devam eder ve işlem bittikten sonra klima tamamen kapanır. Buz çözme işlemi devam ederken klimanızın göstergesinde **DF** simgesi ile gösterilir.

- Hem iç hem de dış ortam sıcaklığı yüksekken ısıtma modunu seçmişseniz dış ünite bazen durabilir. Bu durum tamamen normaldir. Hiçbir şey yapmadan klimanız yeniden çalışana kadar bekleyin.
- Klimanız çalışırken şebeke geriliminde aşırı düşme ya da aşırı yükselme meydana gelirse klima otomatik olarak durur ve gerilim normal seviyelere geldiğinde yeniden çalışmaya başlar.
- Klimanız her zaman çalışmaya en son seçilen mod ve sıcaklık ayarları ile başlar.
- Uzun süre kullanmayacaksanız klimanızın dış ünitesini hava şartlarından koruyacak şekilde örtebilirsiniz.

Temizlik ve Bakım

DİKKAT: Kullanım sıklığına ve ortam koşullarına bağlı olarak iç ve dış ünitelere yılda en az bir kez yetkili servisler tarafından kapsamlı bakım yapılmadığı.

UYARI: Temizleme işlemlerine başlamadan önce mutlaka klimanızı kapatın ve gelen elektriği sigortadan kesin.

- Klimanızın kullanım sıklığına ve ortam koşullarına bağlı olarak verimli ve temiz çalışması için filtrelerini belirli

aralıklarla temizlemeniz gerekmektedir. Toz filtreleri yaklaşık olarak haftada bir kez temizlenmeli, diğer filtreler yaklaşık 3 ayda bir değiştirilmelidir.

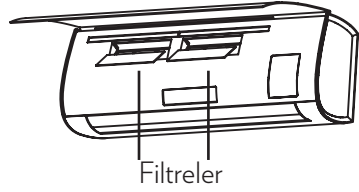

- Filtreler ürünün modeline göre değişiklik gösterebilir.
- Filtreler yedek parça olarak yetkili servislerden temin edilebilir.
- Yetkili servisin yapacağı bakım ve filtrelerin ücreti tüketicie aittir.

UYARI: Klimanızdaki filtrelerin temizliğini yetkili servis çağırılmadan kendiniz yapabilirsiniz.

- Toz filtrelerini temizlemek için klima ön kapağını sol ve sağ yanlarından tutarak açın.
- Toz filtrelerini alt kenarlarından tutarak kaldırın ve aşağı doğru çekin.
- Elektrikli süpürge ile filtrelerin tozunu alın. Filtreler çok kirli ise ılık su ve yumuşak deterjan ile yıkayın. Filtreleri yerine takmadan önce mutlaka gölgede kurutun. Kurutmayı kesinlikle güneş ve ateş ile yapmayın. Filtreleri 40°C'den sıcak suda yıkamayın.
- Temizleme işlemi bitikten sonra filtrelerin üst kısmını yuvasına yerleştirin ve alt kısmından yerine oturana kadar bastırın.
- Ön paneli hafif ıslak deterjanlı bir bez ile silin. Benzin, tiner vb. parlayıcı kimyasalları kesinlikle kullanmayın.

- Yetkili servisimize yaptıracağınız yıllık bakım klimanızı daha uzun süreli ve verimli kullanmanızı sağlayacaktır.

DİKKAT: Toz filtresi dışındaki filtreleri kesinlikle yıkamayınız.

DİKKAT: Klimanızı kesinlikle filtresiz çalıştırmayınız. Filtreleriniz kullanılamaz durumda ise yetkili servisten yenilerini alınız.

Çalıştırma Önerileri

- Yüksek iç ve dış sıcaklık; hem iç hem de dış ortam sıcaklıkları yüksekse ve klimanız ısıtma modunda çalışıyorsa dış ünite fanı ve kompresör bir süre durabilir. Bu tamamen normaldir. Klima yeniden çalışana kadar bekleyin.
- Klimanız çalışırken şebeke geriliminde aşırı düşme ya da yükselme meydana gelirse klima durur (ekranda HL kodlu voltaj koruma simgesi görülebilir) ve gerilim normale döndüğünde yeniden çalışmaya başlar.
- Enerji kesintisinin ardından enerji yeniden geldiğinde klima kendiliğinden kaldığı yerden çalışmaya devam eder.

Sorun Giderme

Klimanızda normal olmayan bir durum tespit ettiğinizde aşağıdaki açıklamalar doğrultusunda sorunu çözmeye çalışabilirsiniz. Klimanız hala normal çalışmasına devam etmiyorsa İletişim Merkezi veya en yakın Yetkili Servis ile irtibata geçiniz. Yetkili servis listesine ve iletişim bilgilerine web sitesinden ulaşabilirsiniz.

SORUN	SEBEBİ	ÇÖZÜM
Klima Çalışmıyor.	Elektrik kesintisi.	Elektriklerin gelmesini bekleyin.
	Açma / kapama düğmesi açık değil.	Klimayı açın.
	Sigorta arızalı.	Sigortanın değiştirilmesini sağlayın.
	Kumandanın pili bitmiş.	Pili değiştirin.
	Çalışmanın başlaması için belirlenen zamana ulaşamamış.	Bekleyin veya ayarlamayı iptal edin.
	Kumanda algılamıyor.	Pili değiştirin.
	Klimaya çok yakın ışık kaynağı.	Klimaya yakın bazı ışık kaynakları manyetik bir etki yaratacak kumandanın çalışmasına engel olabilir. Işık kaynağını devre dışı bırakarak kumandayı yeniden kullanmayı deneyin. Sorun gideriliyorsa ışık kaynağını değiştirmeniz yararınıza olacaktır.
Klima hava üflüyor ama soğutma ve ısıtma performansı kötü.	Sıcaklık ayarlamasında hata var.	Uygun bir sıcaklık ayarlayın. Uygulama yöntemlerine bakın.
	Hava filtresi toz ile tıkanmış.	Toz filtrelerini temizleyin.
	Klimanın hava girişi veya çıkışı tıkanmış.	Tıkanmaya neden olan malzemeleri temizleyin.
	Kapılar veya pencereler açık.	Pencere ve kapıları kapatın.

SORUN	SEBEBİ	ÇÖZÜM
Isıtma işlemi sürerken hava akımı hemen başlamıyor.	Isıtma için yeterli dereceye ulaşamadı.	Eğer hava akımı sıcaklık derecesi yükselmeden başlarsa istenmeyen bir soğutma etkisi görülecektir. Bunu önlemek için hava akımı sıcaklık yeterli dereceye ulaştıktan sonra başlayacaktır. Bu klimanın yanlış çalışmasından kaynaklanmaz ve bir arıza değildir.
Klima hava üflüyor ama soğutma yapmıyor.	Klimanın hava girişi veya çıkışı tıkanmış.	Tıkanmaya neden olan malzemeleri temizleyin ve klimayı yeniden çalıştırın.
	Kompresör koruması (3dk).	Bekleyin.
	Sıcaklık ayarlaması hatalı.	Uygun bir sıcaklık ayarlayın.
İç üniteden tık sesi geliyor.	Sıcaklık değişimi.	Sıcaklık değişiklikleri plastik malzemelerde genişleme ve büzölmelere neden olur. Bu klimanın yanlış çalışmasında kaynaklanmaz ve bir arıza değildir.

Hata ve Koruma Mesajları

Klimanızda oluşan arızaları göstermek ya da oluşabilecek arızalardan korumak için klimanın ön yüzündeki göstergede özelleştirilmiş hata kodları görüntülenmektedir. Hata kodları her koda özel olarak önce belli sayıda yanıp sönerek ardından 35-40 saniye süreyle sabit görüntülenmektedir. Hata mesajları sorun giderilinceye kadar görüntülenmeye devam etmektedir. Görüntülenen mesajlara göre aşağıdaki işlemleri yapın.

Hata Mesajları

Hata mesajları sırayla önce **ER** simgesi sonra da hatanın kendine özel kodu (01, 02, ..., 20, vb.) görüntülenerek belirtilir. Bu durumda klimaya herhangi bir şey yapmayın ve Yetkili Servis ile iletişime geçin. **ER11** ve **ER13** hata mesajları değildir. Bu mesajlarla karıştırdığınızda aşağıdaki koruma mesajları kısmındaki adımları uygulayın.

Koruma Mesajları

dF	Dış üniteye oluşan buzlanma çözülüyor. Buz çözme işlemi tamamlandıktan sonra klimanız yeniden ısıtma modunda çalışmaya devam edecektir, bu mod devreyken ürün kapatılmamalıdır.
RE	Elektrik tesisatınızda ark kontrolü yaptırın, sorun devam ederse servis çağırın. Çok sık tekrarlanan bir durum ise yetkili servis ile iletişime geçin.
5r	Klimanız belirli arıza durumlarında konforunuzun bozulmaması için arızaya rağmen çalışmaya devam eder. Bu durumda klimanızı kapatmanıza gerek yoktur. En kısa sürede yetkili servis ile iletişime geçmeniz gerekmektedir.
HL	Elektrik geriliminde dalgalanma var, gerilimin düzelmesini bekleyin.
ER11 & ER13	ER-13 ve ER-11 koduyla iç ünite displayinde beliren mesajlar kompresöre gereğinden fazla akımın gelip ürüne zarar verici noktalara ulaşmamasını sağlama amacıyla gerçekleşen bir koruma mesajıdır. Ürün bu korumalara girdikten kısa bir süre sonra kapanır. Kumandadan tekrar çalıştırılması durumunda soğutma ya da ısıtma işlevi yeniden başlayacaktır.

Ürün Bilgi Fişi PLAZMA INVERTER WIFI 9 A+++

İşlev			
Soğutma			E
Isıtma			E
Isıtma sezonu			
Ortalama			E
Daha sıcak			H
Daha soğuk			H
Kapasite kontrol			
Sabit			H
Kademeli			H
Değişken			E
			birim
Soğutma Modu			
Tasarım yükü (Pdesignc)	2,5		kW
SEER (Sezonluk enerji verimlilik oranı)	9,1		-
Enerji Verimlilik Sınıfı	A+++		-
Yıllık Elektrik Tüketimi	96		kWh/yıl
Isıtma modu : Ortalama iklim (Tdesignh = -10 °C)			
Tasarım yükü (Pdesignh)	2,2		kW
SCOP (Sezonluk enerji verimlilik oranı)	3,8		-
Enerji Verimlilik Sınıfı	A		-
İlave ısıtıcı gücü (-10 °C dış ortam sıcaklığında)	0,0		kW
Beyan edilen kapasite (-10 °C dış ortam sıcaklığında)	2,2		
Yıllık elektrik tüketimi	810		kWh/yıl
Diğer detaylar			
Ses gücü seviyesi (iç ünite/dış ünite)	L _{WA}	54/60	dB(A)
Soğutucu akışkan		R410A	-
Küresel ısınma potansiyeli	GWP	2088	kgCO ₂ eşd.
Uyumlu standart		EN14511:2011	
Hesap yöntemleri - Ölçüm standartları		EN 14825	
<p>*Soğutucu akışkan sızıtısı iklim değişikliğine neden olur. Düşük GWP'li soğutucu akışkanlar atmosfere salınmaları durumunda daha düşük küresel ısınmaya, yüksek GWP'li soğutucu akışkanlar ise daha yüksek küresel ısınmaya neden olurlar. Bu cihazda 2088 mertebesinde küresel ısınma potansiyeline (GWP) sahip R410A soğutucusu kullanılmıştır. Bu, atmosfere salınan her 1 kg R410A gazının, 100 yıllık zaman periyodu boyunca küresel ısınmaya katkısının 1 kg karbondioksitle kıyasla 2088 kat daha fazla olacağını göstermektedir. Cihazınızın soğutma devresine kesinlikle kendiniz müdahale etmeyiniz ve yetkili servislerimize başvurunuz.</p> <p>*Yıllık elektrik tüketimi standart test koşullarına göre belirlenmiştir. Gerçek tüketim, cihazın kullanım şekline ve kullanıldığı yere bağlıdır.</p>			

Cihazın Çevreye Uygun Bir Şekilde Atılması



Ürünün üzerinde veya bilgi etiketinde yer alan bu işaret, bu klimanın kullanım ömrünün sonunda diğer evsel atıklarla birlikte atılmaması gerektiğini belirtmektedir. Kontrol edil-

meyen atık imhasının çevreye ve insan sağlığına olası zararlarını önlemek için, lütfen bu klimayı diğer atık türlerinden ayırın ve malzeme kaynaklarının sürdürülebilir yeniden kullanımını desteklemek için sorumlu bir şekilde yeniden dönüşüm kazandırılmasını sağlayın. Bu klimanın çevresel olarak güvenli geri dönüşüm için nereye ve nasıl götüreceğiniz konusunda bilgi almak üzere, ürünü satın aldığınız bayi ve yerel kuruluşlarla iletişim kurun. Bu ürün, geri dönüşüm için diğer ticari atıklarla karıştırılmamalıdır



Pil

Pili bertaraf etmek istiyorsanız lütfen uygun geri dönüşüm için toplama sistemlerini veya tesislerini kullanınız. Bu sayede çevre ve insan sağlığında meydana gelebilecek potansiyel zararların engellenmesine katkıda bulunmuş olursunuz.

DİKKAT: Pilin kurşun içermesi durumunda, piller için “tekerlekli konteyner şekil” altında “Pb” (kurşun) işareti yer alır.

Ambalaj Bilgisi

Klimayı kendiniz sökmeyin. Sistemin sökülmesi ve soğutucu gaz, yağ veya diğer parçalarla ilgili işlemler Yetkili Servis tarafından ilgili yerel yönetmeliklere göre yapılmalıdır.

Ürünün ambalajı, geri dönüştürülebilir malzemelerden üretilmiştir. Ambalaj atığını evsel veya diğer atıklarla birlikte atmayın, yerel yönetimin belirttiği ambalaj toplama noktalarına atın.

Enerji Tasarrufu İçin Öneriler

Klimanızı konforlu ve daha verimli kullanmanız için aşağıdakileri yapabilirsiniz:

- Klimanızın kapasitesinin kullanmak istediğiniz mekana uygun olduğundan emin olun. Soğutma kapasitesi mekanın ihtiyacından daha küçük bir klima verimli soğutma sağlamayacağından kompresörü sürekli devrede tutmak zorunda kalacak ve enerji tüketimi artacaktır.
- Soğutma kapasitesi mekanın ihtiyacından daha büyük bir klima ise ortamı çok çabuk soğutacak ve kompresörü sık sık açıp kapatacaktır. Bu durumda klimanızın enerji tüketimini arttıracaktır. Klimanızın bulunduğu ortam aşırı soğuyacak ve rahatsızlık yaratacaktır. Ayrıca daha yüksek kapasiteli klimalar daha fazla ses seviyesine sahip olduğu için daha küçük mekandaki yoğun ses de rahatsızlık yaratacaktır.
- Klima kullandığınız mekanın ısı yalıtımı konforunuzu arttıracak ve enerji tüketiminizi düşürecektir. Bu nedenle

odanın ısı kayıp ve kazanç noktalarının iyi yalıtılması önemlidir.

- Klimanız soğutma modundayken güneş ışınlarının doğrudan içeri girdiği saatlerde güneşlik, perde veya panjurların kapalı olması klimanızın enerji tüketimini düşürecektir.
- Dış ünite üzerinde hava akışını engellemek şartıyla kullanılacak gölgelik, tente vb. malzemeler enerji sarfiyatınızın artmasını engeller.
- Klimanızın kurulumu sırasında iç ve dış ünitelerin yerleşim kurallarına uyulması önemlidir. Özellikle iç ve dış ünitelerin hava giriş çıkış noktalarının önünde hava akışını engelleyecek etkenlerin olmaması gerekmektedir.
- Soğutma modunda klimanızın ihtiyaç duyduğunuz sıcaklık değerinden daha düşük değerlere ayarlanması enerji tüketiminizi arttırırken konfor etkisini azaltacaktır. Klimanızı sürekli en düşük ayar sıcaklığı yerine ihtiyacınıza göre daha yüksek sıcaklık değerlerinde kullanabilirsiniz.
- Klimanızın toz filtrelerinin temizliğini düzenli aralıklarla yapınız. Filtrelerin tıkanması hava akışını engelleyeceğinden, klimadan beklediğiniz performansı almanızı engelleyecektir. Bu durum klimanızı zorlayacağı için enerji tüketiminin de artmasına neden olacaktır.
- Klimanızda programlama özelliğini kullanarak enerji tüketimini düşürebilirsiniz. Mekanı kullanmadığınız zamanlarda klimanızın kapanmasını ve kullanacağınız zamanlarda açılmasını sağlayabilirsiniz.
- Klima iç ve dış ünitelerinde yer alan ısı değişim elemanlarının temizliği çok önemlidir. Isı değişim elemanla-

rının kirlenmesi, tıkanması klimanızın istediğiniz soğutma/ısıtmayı gerçekleştirmek için daha çok çalışmasına ve enerji tüketiminin artmasına neden olur. Bu nedenle klimanıza yılda en az bir kez bakım yaptırmanızı öneririz.

- Yıllık bakım garanti kapsamı dışındadır.
- Hava yönlendirme kanatlarını mekan içerisinde bulunan kişileri rahatsız etmeyecek şekilde ayarlamanızı öneririz.
- Klimanızın çalışma ayarları gerçekten ihtiyaç duyulmadığı sürece değiştirilmemelidir.
- Klimanızı kullanırken soğutma için 24-28°C arasında, ısıtma için 25-28°C arasında ayarlamanız enerji tasarrufu açısından daha uygundur. İhtiyaç duyulmadığı sürece değiştirilmemelidir.

Müşterinin Seçimlik Hakları

Müşteri; malın 6502 sayılı Tüketicinin Korunması Hakkında Kanun hükümleri uyarınca ayıplı olduğunun anlaşılması durumunda ayıp daha sonra ortaya çıkmış olsa bile, malın müşteriye teslim tarihinden itibaren iki yıllık zamanaşımı süresi içinde;

1. Satılanı geri vermeye hazır olduğunu bildirerek sözleşmeden dönme,
2. Satılanı alıkoymak ayıp oranında satış bedelinden indirim isteme, seçimlik haklarından birini Satıcıya karşı;
3. Aşırı bir masraf gerektirmediği takdirde, bütün masrafları satıcıya ait olmak üzere satılanın ücretsiz onarılmasını isteme,
4. İmkân varsa, satılanın ayıpsız bir misli ile değiştirilmesini isteme, seçimlik haklarından birini ise Satıcıya, üretici veya ithalatçıya karşı kullanılabilir.

Ücretsiz onarım veya malın ayıpsız misli ile değiştirilmesinin satıcı için orantısız güçlükleri beraberinde getirecek olması hâlinde tüketici sözleşmeden dönme veya ayıp oranında bedelden indirim haklarından birini kullanabilir.

Müşteri şikâyet ve itirazları konusundaki başvurularını Tüketici Mahkemelerine ve Tüketici Hakem Heyetlerine yapabilir.

GARANTİ BELGESİ

MALIN

Cinsi _____
KİLİMA _____
Markası _____
VESTEL _____
Modeli _____
Seri No _____

SATICI FİRMANIN

Unvanı _____
Adresi _____
Tel-Faks _____
E-posta _____
Fatura Tarihi _____
Fatura No _____
Kaşe ve İmza _____

ALICININ

Adı, Soyadı _____
Adresi _____
Tel _____

Teslim Tarihi ve Yeri _____

Azami Tamir Süresi 20 İşgünü

Garanti Süresi 2 Yıl

Genel Müdür
Ergün Güler



ÜRETİCİ FİRMA:

Vestel Beyaz Eşya San. ve Tic. A.Ş. Manisa Şubesi
Manisa OSB III. Kısım Keçiliköyosb Mah.
Mustafa Kemal Bulv. No:10
Yunusmire/Manisa - Türkiye
Tel: 0850 222 4123
Web: www.vestel.com.tr/destek
E-posta: vmh@vestel.com.tr

TÜRKİYE GENEL DAĞITICISI:

Vestel Ticaret A.Ş.
Levent 199 Büyükdere Cad. No:199 34394
Şişli/İstanbul - Türkiye
Tel: 0850 222 4123
Web: www.vestel.com.tr/destek
E-posta: vmi@vestel.com.tr



Zorlu Holding kuruluşudur.

VESTEL

GARANTİ ŞARTLARI

1. Garanti süresi malın teslim tarihinden itibaren başlar ve 2 yıldır.
2. Malın bütün parçaları dahil olmak üzere tamamı firmamız garantisine kapsamındadır.
3. Malın garanti süresi içerisinde arızalanması durumunda, tamirde geçen süre garanti süresine eklenir. Malın tamir süresi en fazla 20 iş günüdür. Bu süre mala ilişkin arızanın servisi istasyonuna, servisi istasyonunun olmaması durumunda, malın satıcısı, bayi, acentası, temsilciliği, ithalatçısı veya üreticisinden birisine bildirim tarihinden itibaren başlar. Malın arızasının, 10 iş günü içinde giderilmemesi halinde; üretici veya ithalatçı, malın tamiri tamamlanmaya kadar, benzer özelliklere sahip başka bir malı tüketicinin kullanımına tahsis etmek zorundadır.
4. Malın garanti süresi içinde, gerek malzeme ve işçilik, gerekse montaj hatalarından dolayı arızalanması halinde, işçilik masraflı, değiştirilen parça bedeli ya da başka herhangi bir ad altında hiçbir ücret talep edilmeksizin tamiri yapılacaktır.
5. Tüketicinin tamir hakkını kullanmasına rağmen malın;
 - a) Garanti süresi içinde tekrar arızalanması,
 - b) Tamiri için gereken azami sürenin aşılması,
 - c) Tamirinin mümkün olmadığının, yetkili servis istasyonuna, satıcı, üretici veya ithalatçı tarafından bir rapora belirlenmesi, durumlarında; tüketici malın bedelini, ayıp oranında bedel indirimini veya malın ayıpsız misli ile değiştirilmesini satıcıdan talep edebilir. Satıcı, tüketicinin talebini reddedemez. Bu talebin yerine getirilmemesi durumunda satıcı, üretici ve ithalatçı müteselsilen sorumludur.

6. Malın kullanım kılavuzunda yer alan hususlara aykırı kullanılmasıyla kaynaklanan arızalar garanti kapsamı dışındadır.

7. Garanti belgesi ile ilgili olarak çıkabilecek sorular için T.C. Gümrük ve Ticaret Bakanlığı, Tüketicinin Korunması ve Piyasa Gözetimi Genel Müdürlüğü'ne başvurulabilir.

GARANTİ YÜKÜMLÜLÜĞÜ - MÜŞTERİNİN DİKKAT ETMESİ GEREKEN HUSUSLAR

1. Garanti Belgesi üzerinde mamulün orijinal seri numarasında tahrihat yapıldığı hallerde garanti geçersizdir.
2. Garanti yükümlülüğünün geçerli olabilmesi için, VESTEL yetkili personelinin ve/ya da yetkili servislerinden başka hiçbir kimsenin, hiçbir şekilde cihazın tamir ve tadilinde müdahale etmemesi gerekmektedir.
3. Arızalı cihazın tamir yerini (cihazın kullanıldığı yer veya servisi atölyesi) ve seklini yetkili servis belirler.
4. Aşağıda açıklanan koşullarda arızalı cihaz garanti kapsamına girmez:
 - a) Cihazla bağlanan dış donanımdan (regülatör, kesintisiz güç kaynağı vb.) kaynaklanan arızalar,
 - b) Anormal voltaj düşüklüğü veya fazlalığından, hatalı elektrik tesisatından, cihazın etiketinde belirtilenden farklı bir sebebe getirilme bağlanmasıyla oluşan arızalar,
 - c) Malın tesliminden sonraki nakiller ve yerleştirme sonucu (düşme, aşırı sarsılma, darbe vs.) oluşabilecek arızalar,
 - d) Cihazın kullanım hatalarından meydana gelen dış ve iç yüzeylerdeki bozulma, çizilme, kırılmalar ve arızalar,
 - e) Doğa olaylarının (yıldırım, sel, su baskını, deprem, yangın vs.) yol açacağı arızalar.

Bu gibi durumlarda arızalı cihaz, VESTEL yetkili uzmanları tarafından tamir edilecek, standart tamir ücreti alınacaktır.

5. Garanti Belgesi'nin tekemmül ettirilerek tüketiciye verilmesi sorumluluğu tüketicinin malı satın aldığı yetkili satıcı, acente ya da temsilciliklere aittir. Garanti Belgesi, satın alınan

mala ilişkin faturanın tarihi ve sayısı ile seri numarasını içermek zorundadır.

MÜŞTERİNİN SEÇİMLİK HAKLARI

Müşteri; malın 6502 sayılı Tüketicinin Korunması Hakkında Kanun hükümleri uyarınca ayıplı olduğunun anlaşılması durumunda, ayıp daha sonra ortaya çıkmış olsa bile, malın müşteriye teslim tarihinden itibaren iki yıllık zamanaşımı süresi içinde;

1. Satılan geri vermeye hazır olduğunu bildiren sözleşmeden dönme,
2. Satılan alınyup ayıp oranında satış bedelinden indirim isteme, seçmiş haklarından birini Satıcıya karşı;
3. Aşırı bir masraf gerektirmediği takdirde, bütün masrafları satıcıya ait olmak üzere satılanın ücretsiz onarımını isteme,
4. İhtinaca varsa, satılanın ayıpsız bir misli ile değiştirilmesini isteme, seçmiş haklarından birini ise Satıcıya, üretici veya ithalatçıya karşı kullanabilir.

Ücretsiz onarım veya malın ayıpsız misli ile değiştirilmesinin satıcı için orantısız güçlüğüne berabere getirecek olması hâlinde tüketici, sözleşmeden dönme veya ayıp oranında bedelden indirim haklarından birini kullanabilir.

Müşteri; şikâyet ve itirazları konusunda ki başvurularını Tüketici Mahkemelerine ve Tüketici Hakem Heyetlerine yapabilir.

VESTEL

MEMNUN ETMEK GÖREVİMİZ TEŞEKKÜR ALMAK HEDEFİMİZ

Satış sonrası en iyi hizmeti sunabilmek için buradayız.



- Vestel Müşteri Hizmetleri tüm kanallardan iletilen taleplerinizi alır.
- Talebinizle ilgili gerekli incelemeleri ve analizini gerçekleştirir.
 - Talebiniz hakkında sizi bilgilendirir.
- Talebiniz doğrultusunda memnuniyet hedefiyle hizmet verilmesini sağlar.*
 - Talebinizi teşekkür alma hedefiyle sonuçlandırır.

MÜŞTERİ HİZMETLERİ

0850 222 4 123
vestel.com.tr
vmh@vestel.com.tr



VESTEL
MOBİL ASİSTAN



Canlı
Destek



iOS



ANDROID

* Tüketici 4. adımda memnun kalmadığı takdirde 2. adıma geri dönlür.
Süreç tekrar gerçekleştirilir, 2. adımdan devam edilir.

VESTEL

0850 222 4 123
www.vestel.com.tr



Cihazınızın T.C. G m ruk ve Ticaret Bakanlıđı T keticinin Korunması ve Piyasa G zetimi Genel M d rl đ 'nce tespit ve ilan edilen kullanım  mr  (cihazın fonksiyonlarını yerine getirebilmesi i in gerekli yedek par a bulundurma s resi) 10 yıldır.



Geri d n st r lebilir kađıt kullanarak dođaya katkımızı s rd r yoruz.

 retici Firma:

Vestel Beyaz Eşya San. ve Tic. A.Ş. Manisa Şubesi
Manisa OSB III. Kısım Ke ilikk yosb Mah.
Mustafa Kemal Bulv. No:10
Yunusemre/Manisa - T rkiye
Tel: 0850 222 4 123
Web: www.vestel.com.tr/destek
E-posta: vmh@vestel.com.tr