



Mr. SLIM

AIR CONDITIONERS
MODEL

PLA-RP-BA Serisi

OPERATION MANUAL

For safe and correct use, please read this operation manual thoroughly before operating the air-conditioner unit.

FOR USER

English

BEDIENUNGSHANDBUCH

Zum sicheren und einwandfreien Gebrauch der Klimaanlage dieses Bedienungshandbuch vor Inbetriebnahme gründlich durchlesen.

FÜR BENUTZER

Deutsch

MANUEL D'UTILISATION

Pour une utilisation correcte sans risques, veuillez lire le manuel d'utilisation en entier avant de vous servir du climatiseur.

POUR L'UTILISATEUR

Français

BEDIENINGSHANDLEIDING

Voor een veilig en juist gebruik moet u deze bedieningshandleiding grondig doorlezen voordat u de airconditioner gebruikt.

VOOR DE GEBRUIKER

Nederlands

MANUAL DE INSTRUCCIONES

Lea este manual de instrucciones hasta el final antes de poner en marcha la unidad de aire acondicionado para garantizar un uso seguro y correcto.

PARA EL USUARIO

Español

ISTRUZIONI DI FUNZIONAMENTO

Leggere attentamente questi istruzioni di funzionamento prima di avviare l'unità, per un uso corretto e sicuro della stessa.

PER L'UTENTE

Italiano

ΕΓΧΕΙΡΙΔΙΟ ΟΔΗΓΙΩΝ ΧΡΗΣΕΩΣ

Για ασφάλεια και σωστή χρήση, παρακαλείστε διαβάσετε προσεχτικά αυτό το εγχειρίδιο χρήσεως πριν θέσετε σε λειτουργία τη μονάδα κλιματισμού.

ΓΙΑ ΤΟΝ ΧΡΗΣΤΗ

Ελληνικά

MANUAL DE OPERAÇÃO

Para segurança e utilização correctas, leia atentamente o manual de operação antes de pôr a funcionar a unidade de ar condicionado.

PARA O UTILIZADOR

Português

DRIFTSMANUAL

Læs venligst denne driftsmanual grundigt før airconditionlægget betjenes af hensyn til sikker og korrekt brug.

TIL BRUGER

Dansk

DRIFTSMANUAL

Läs denna driftsmanual noga för säkert och korrekt bruk innan luftkonditioneringen används.

FÖR ANVÄNDAREN

Svenska

İşletme Elkitabı

Emniyetli ve doğru biçimde nasıl kullanılacağını öğrenmek için lütfen klima cihazını işletmeden önce bu elkitabını dikkatle okuyunuz.

KULLANICI İÇİN

Türkçe

РУКОВОДСТВО ПО ЭКСПЛУАТАЦИИ

Для обеспечения правильного и безопасного использования следует ознакомиться с инструкциями, указанными в данном руководстве по эксплуатации, тщательным образом до того, как приступить к использованию кондиционера.

ДЛЯ ПОЛЬЗОВАТЕЛЯ

Русский

1

BAĞLANABİLEN DIŞ ÜNİTELER**1-1. DIŞ ÜNİTE SERVİS KİTAPLARI**

Servis Referansı	Service Kitabı No.
PUHZ-ZRP71VHA PUHZ-ZRP100/125/140VKA PUHZ-ZRP100/125/140YKA	OCH527/OCB527
PUHZ-P100/125/140VHA3.UK PUHZ-P100/125/140VHA3R1.UK PUHZ-P100/125/140VHA3R2.UK PUHZ-P125/140VHA3R3.UK PUHZ-P100/125/140YHA.UK PUHZ-P100/125/140YHAR1.UK PUHZ-P125/140YHAR2.UK PUHZ-P100YHA2.UK	OCH415/OCB415
PU(H)-P71/100VHA#1.UK PU(H)-P71/100VHA#2.UK PU(H)-P71/100VHA#3.UK PU(H)-P71/100/125/140YHA#1.UK PU(H)-P71/100/125/140YHA#2.UK PU(H)-P71/100/125/140YHAR3.UK PU(H)-P125/140YHAR4.UK	OC379

1-2. TEKNİK DATA BOOK

Seri (Diş Ünite)	Servis Kitabı No.
PUHZ-P • VHA PUHZ-P • YHA	OCS17
PU(H)-P • VHA PU(H)-P • YHA	OCS07

İçindekiler

1. Güvenlik Önlemleri	2	7. Diğer İşlevler	13
2. Parça adları	2	8. İşlev seçimi	14
3. Ekran Konfigürasyonu	5	9. Kablosuz Uzaktan Kumanda İçin Acil İşletim	18
4. Haftanın Günü ve Saati Ayarlama	5	10. Bakım ve temizleme	18
5. Çalışma	5	11. Arızanın bulunması ve giderilmesi	19
6. Zamanlayıcı	10	12. Spesifikasyonları	20

1. Güvenlik Önlemleri

- ▶ Üniteyi monte etmeden önce "Güvenlik Önlemleri"nin hepsini okumalısınız.
- ▶ Güvenlikle ilgili çok önemli noktalar "Güvenlik Önlemleri"nde açıklanmıştır. Lütfen bunlara kesinlikle uyunuz.
- ▶ Lütfen sisteme bağlamadan önce elektrik kurumuna haber verin veya onayını alın.

Metinde kullanılan simgeler

⚠ Uyarı:

Kullanıcı açısından yaralanma veya ölüm tehlikesinin önüne geçmek için alınması gereken önlemleri açıklar.

⚠ Dikkat:

Cihazın hasar görmesini önlemek için alınması gereken önlemleri açıklar.

Resimlerde kullanılan simgeler

⊕ : Topraklanması gereken parçaları gösterir.

⚠ Uyarı:

- Genel kullanıma açık olmayan uygulamalar içindir.
- Bu cihaz kullanıcı tarafından monte edilmelidir. Satıcıdan veya başka bir yetkili şirketten cihazı monte etmesini isteyiniz. Eğer cihaz doğru monte edilmezse su kaçağı, elektrik çarpması veya yangın söz konusu olabilir.
- Ünitenin üzerine hiçbir şey yerleştirmeyiniz veya koymayınız.
- Cihazın üzerine su sıçratmayınız ve elleriniz ıslakken üniteye dokunmayınız. Elektrik çarpabilir.
- Cihazın yakınında yanıcı gaz püskürtmeyiniz. Bu, yangına yol açabilir.
- Cihazdan çıkan havayla temasa gelebilecekleri yerlere gaz sobası veya başka açık alevli cihaz koymayınız. Bu, yanmanın tam olarak gerçekleşmemesine yol açabilir.
- Dış ünite çalışırken ön paneli veya vantilatör mahfazasını yerlerinden çıkarmayınız.

- Aşırı derecede anormal gürültü veya titreşim saptarsanız, cihazı durdurunuz, elektrik şalterini kapatınız ve cihazı aldığınız şirkete temasa geçiniz.
- Cihazın giriş veya çıkışlarına asla parmaklarınızı veya değnek vb. şeyleri sokmayınız.
- Tuhaf bir koku duyarsanız cihazı kullanmayınız. Elektrik şalterini kapatıp yetkili satıcıya danışınız. Bunun yapılmaması, arızaya, elektrik çarpmasına veya yangına yol açabilir.
- Bu klima çocuklar veya zihnen ehliyetsiz kişiler tarafından gözetimsiz KULLANILMAMALIDIR.
- Küçük çocuklar gözetim altında bulundurulurken klimayla oynamalarına imkân verilmemelidir.
- Eğer soğutucu gazı dışarı püskürür veya kaçak yaparsa klima cihazını durdurunuz; odayı iyice havalandırınız ve yetkili satıcınızla temasa geçiniz.

⚠ Dikkat:

- Düğmelere basmak için sivri nesnelere kullanmayınız; bu, uzaktan kumanda ünitesini zedeleyebilir.
- Dış ve iç ünitelerin giriş ve çıkışlarının önünü asla kapatmayınız veya örtmeyiniz.

Cihazın atılması

Cihazı atmanız gerektiği zaman yetkili satıcınıza danışınız.

2. Parça adları

■ İç Ünite

	PLA-RP-BA
Fan aşamaları	4 basamak
Kanatçık	Salınımlı otomatik
Izgara	-
Filtre	Uzun ömür
Filtre temizleme göstergesi	2.500 Saat

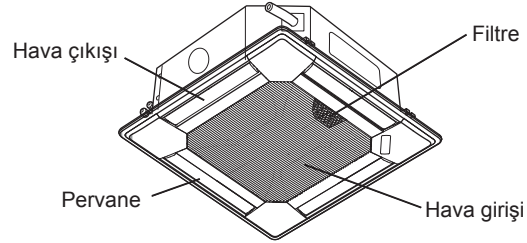

2. Parça adları

■ kablolu uzaktan kumanda için

Gösterge Bölümü

Bu açıklamanın kolay anlaşılması için ekranın tüm bileşenleri gösterilmiştir. Gerçek çalıştırma esnasında sadece ilgili bileşenler görüntülenecektir.

O anki işletimi belirtir
İşletim modunu, vb. gösterir.
* Çok dilde gösterge desteklenmektedir.

"Centrally Controlled" göstergesi
Uzaktan kumandanın çalışmasını ama kontrol tarafından devre dışı bırakıldığını gösterir.

"Timer Is Off" göstergesi
Zamanlayıcının devre dışı olduğunu gösterir.

Sıcaklık Ayarı
Hedef sıcaklığı gösterir.

Haftanın Günü
Haftanın hangi günündeyse, o günü gösterir.

Saat/Zamanlayıcı Göstergesi
Basit veya Otomatik Kapanma zamanlayıcısı ayarlanmamışsa, o anki saati gösterir.
Basit veya Otomatik Kapanma zamanlayıcısı ayarlanmışsa, kalan süreyi gösterir.

Yukarı/Aşağı Hava Yönü göstergesi
göstergesi hava akımı çıkış yönünü gösterir.

"One Hour Only" göstergesi
Hava akımı SERİN ya da KURU mod sırasında Düşük ve aşağı yönlü olarak ayarlanmışsa görüntülenir. (İşletim modele göre farklılık gösterir.)
Gösterge bir saat sonra kapanır ve hava akım yönü de değişir.

Ortam Sıcaklığı göstergesi
Ortam sıcaklığını gösterir. Oda sıcaklığı gösterge aralığı 8-39 °C 'dir. Sıcaklık 8 °C 'den az veya 39 °C 'den fazla ise gösterge yanıp sönecektir.

Izgara göstergesi
Salınım Izgarasının hareketini gösterir. Izgara sabitse görünmez.

(Power On göstergesi)
Cihazın açık olduğunu gösterir.

"Sensor" göstergesi
Uzak sensörü kullanıldığında görünür.

"Locked" göstergesi
Uzaktan kumanda düğmelerinin kilitli olduğunu gösterir.

"Clean The Filter" göstergesi
Filtrenin temizlenme zamanının geldiğini gösterir.

Zamanlayıcı göstergeleri
İlgili zamanlayıcı ayarlandığında gösterge görünür.

Fan Hız göstergesi
Seçilen fan hızını gösterir.

Havalandırma göstergesi
Cihaz Havalandırma modunda çalışırken görünür.

Kumanda Bölümü

Sıcaklık Ayarlama düğmeleri

▽ Aşağı
△ Yukarı

Zamanlayıcı Menü düğmesi (Monitör/Ayar düğmesi)

Mod düğmesi (Dönüş düğmesi)

Zaman Ayarlama düğmeleri

▽ Geri
△ İleri

Zamanlayıcı Açma/Kapama düğmesi (Gün Ayarı düğmesi)

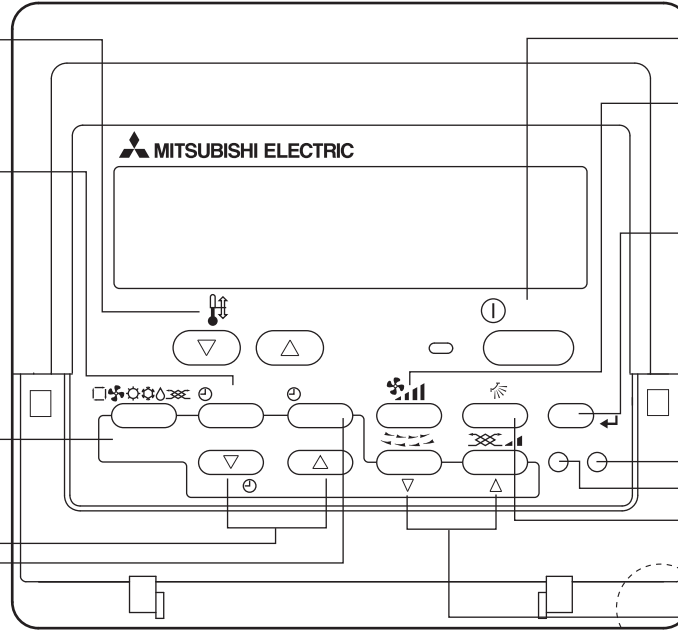
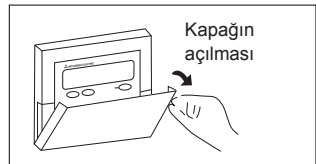

ON/OFF düğmesi

Fan Hızı düğmesi

Filtre ← düğmesi (← düğme)

Test Çalıştırma düğmesi

Kontrol düğmesi (Temizleme düğmesi)

Hava Akımı Yukarı/Aşağı düğmesi

Izgara düğmesi (▽ İşletim düğmesi)

▽ Önceki işletim numarasına.

Havalandırma düğmesi (△ İşletim düğmesi)

△ Sonraki işletim numarasına.

Bütünleşik sıcaklık sensörü

Not:

- "PLEASE WAIT" (LÜTFEN BEKLEYİN) mesajı
Bu mesaj, iç mekan ünitesine güç verildiğinde veya ünite bir güç kesintisinden çıkıyorsa yaklaşık 3 dakika süre ile görüntülenir.
- "NOT AVAILABLE" (MEVCUT DEĞİL) mesajı
Bu mesaj, iç ünite olmayan bir işleve ait bir düğmeye bastığınızda görüntülenir.
Değişik model birden fazla iç mekan ünitesini çalıştırmak için tek bir uzaktan kumanda kullanılıyorsa iç mekan ünitelerinden herhangi birinin ilgili işleve sahip olması durumunda bu mesaj görüntülenmeyecektir.

2. Parça adları

■ kablosuz uzaktan kumanda için

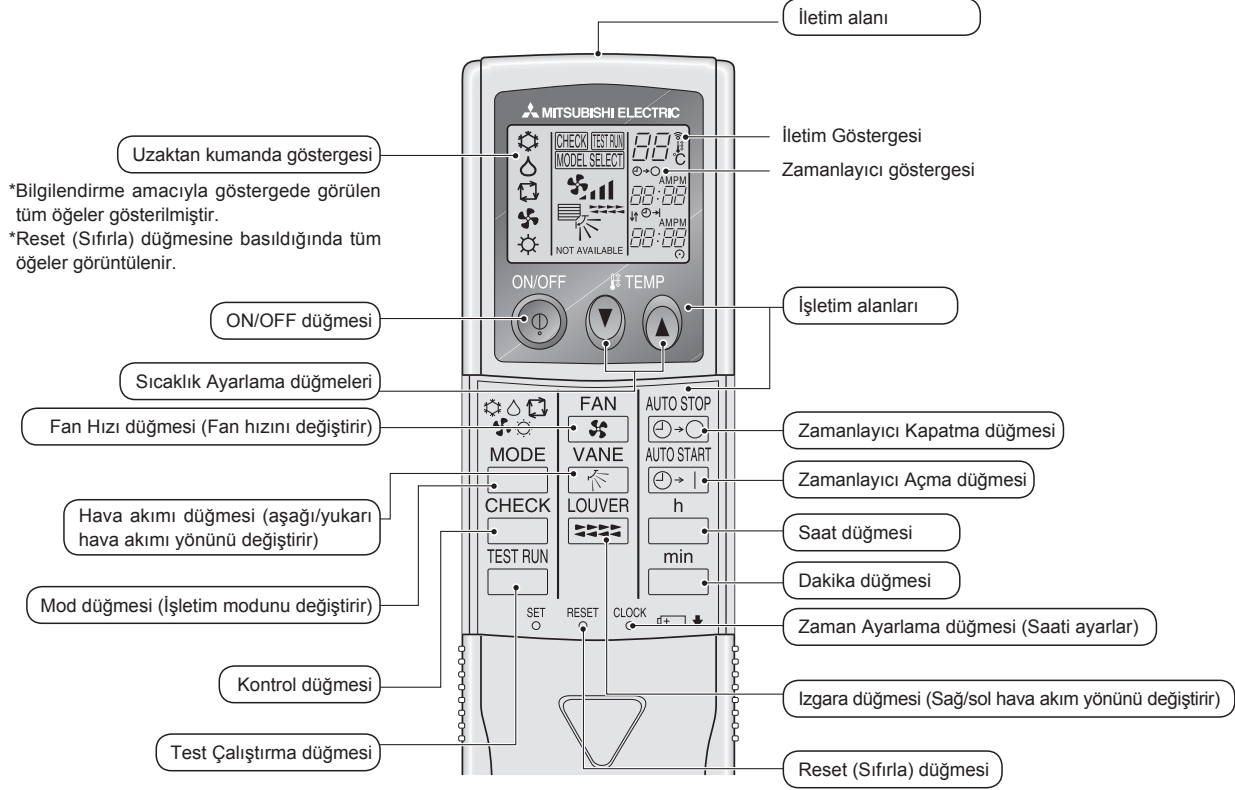

- Kablosuz uzaktan kumanda cihazını kullanırken kumandayı iç mekan ünitesindeki alıcıya doğru yöneltin.
- Uzaktan kumanda, iç mekan ünitesine güç verildikten yaklaşık iki dakika sonra çalıştırılırsa iç mekan ünitesi başlangıçtaki otomatik kontrolü yaptığı için iki defa sesli uyarı verebilir.
- İç mekan ünitesi uzaktan kumandadan yayılan sinyalin alındığını teyit etmek için sesli uyarı verir. Sinyaller, ünitenin 45° sağ ve solundaki alanda üniteye doğru direkt bir hattan yaklaşık 7 metre mesafeye kadar alınabilir. Ancak floresan ışıklar ve güçlü ışık gibi aydınlatma, iç mekan ünitesinin sinyal alma kabiliyetini etkileyebilir.
- İç ünite üzerindeki alıcı yakınındaki işletim lambasının yanıp sönmeye başlamesi birimin kontrol edilmesi gerektiğini göstermektedir. Servis için dağıtıcınıza danışın.
- Uzaktan kumandayı dikkatli kullanın! Uzaktan kumandayı düşürmeyin ve güçlü darbelerle maruz bırakmayın. Bunun yanı sıra uzaktan kumandayı ıslatmayın ve yüksek nemlilikteki mekanlarda bırakmayın.
- Uzaktan kumandayı yanlış bir yere koymamak için uzaktan kumandayla beraber verilen tutacağı duvara monte edin ve kumandayı kullandıktan sonra tutacağıya bıraktığınızdan emin olun.

■ Dış ünite

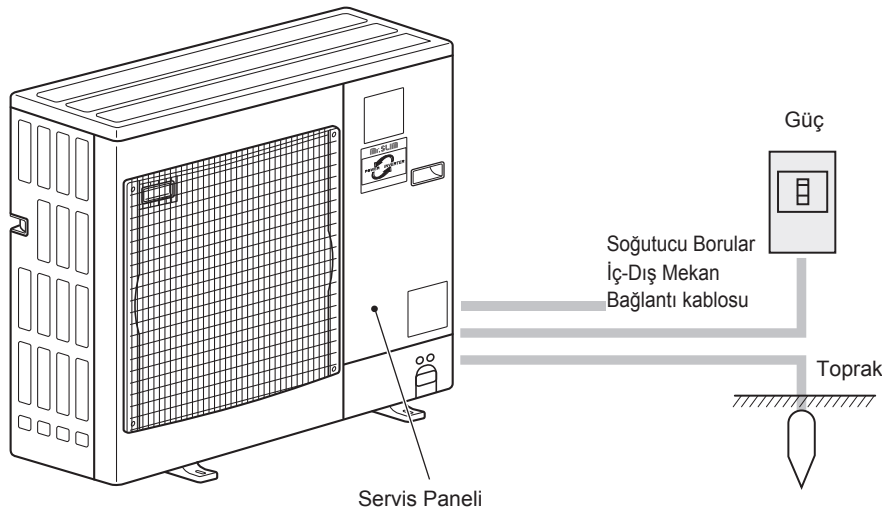

Pil takma/değiştirme

1. Üst kapağı yerinden çıkartın, iki adet AAA boy pili yerleştirin ve üst kapağı kapatın.

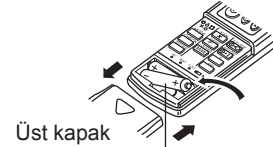

Üst kapak

İki adet AAA boy pil
Önce pillerin negatif (-) uçlarını yerleştirin.
Pilleri doğru yönde (+, -) yerleştirin!

2. Reset (Sıfırla) düğmesine basın.

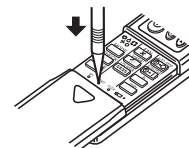

Reset (Sıfırla) düğmesine sivri uçlu bir nesne ile basın.

3. Ekran Konfigürasyonu

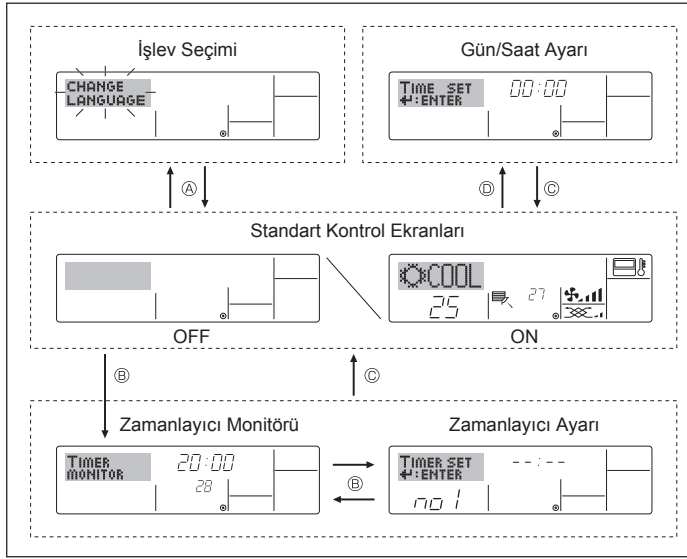

<Ekran Türleri>

Ekran dili Türkçeye ayarlanamamaktadır. Bu sebeple, bu kitapçığındaki ekranlarda ilk ayarlanan dil, İngilizce görünmektedir.

- İşlev Seçimi: Uzaktan kumandada yapılabilen işlevler ve aralıkları ayarlar (zamanlayıcı işlevleri, işletim sınırlamaları, vb.)
- Gün/Saat Ayarı: Haftanın hangi günündeyse, o günü veya o anki saati ayarlar.
- Standart Kontrol Ekranları: Klima sisteminin işletim durumunu gösterir ve ayarlar.
- Zamanlayıcı Monitörü: O anda ayarlı olan zamanlayıcıyı gösterir (haftalık zamanlayıcı, basit zamanlayıcı veya Otomatik Kapanma zamanlayıcısı)
- Zamanlayıcı Ayarı: Zamanlayıcılardan birinin çalışmasını ayarlar (haftalık zamanlayıcı, basit zamanlayıcı veya Otomatik Kapanma zamanlayıcısı).

<Ekranı değiştirme>

Buraya gitmek için A : Mod düğmesini basılı tutarak Zamanlayıcı Açma/ Kapama düğmesine 2 saniye basın.

Buraya gitmek için B : Zamanlayıcı Menü düğmesine basın.

Buraya gitmek için C : Mod düğmesine (Dönüş düğmesi) basın.

Buraya gitmek için D : Saat Ayarı düğmelerinden birine (∇ veya ∆) basın.

4. Haftanın Günü ve Saati Ayarlama

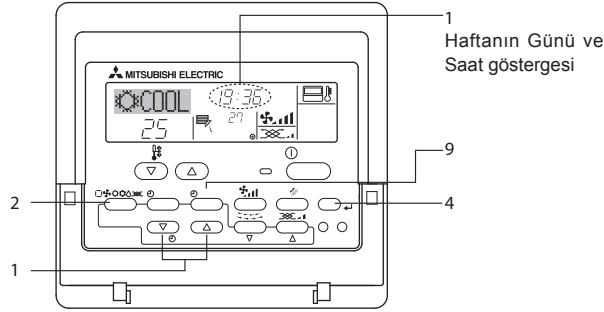

Not:
İşlev Seçiminde saat devre dışı bırakılmışsa, gün ve saat görünmez.

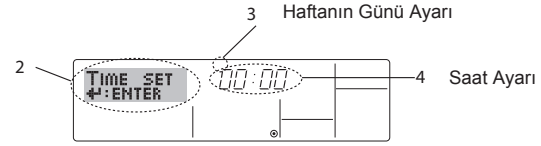

1. Göstergenin görünmesi için ∇ veya ∆ Saat Ayarı 1 düğmesine basın 2 .
2. Günü ayarlamak için, Zamanlayıcı Açık/Kapalı (Günü Ayarla) düğmesine 9 basın.
* Her basılışta gün gösterildiği gibi ilerler 3 :
Sun → Mon → ... → Fri → Sat.
3. Saati ayarlamak için gereken Saat Ayar düğmesine 1 basın.
* Düğmeye basılı tuttuğunuzda süre (4) ilk olarak birer dakikalık aralıklarla, daha sonra onar dakikalık aralıklarla ve son olarak birer saatlik aralıklarla artacaktır.
4. 2. ve 3. adımlarda uygun ayarları yaptıktan sonra, değerleri kilitlemek için Filtre ↵ düğmesine 4 basın.

5. Çalışma

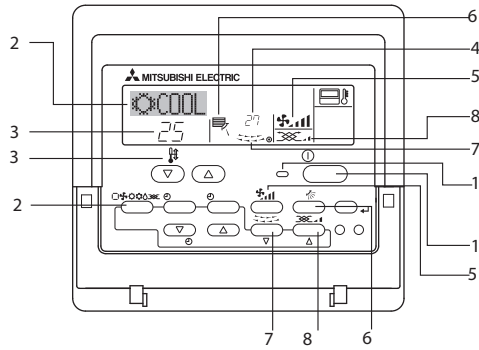

5.1. Açma/kapama

<Çalıştırmayı Başlatmak için>

- ON/OFF düğmesine 1 basın.
• AÇIK lambası 1 ve gösterge alanı ışığı yanar.

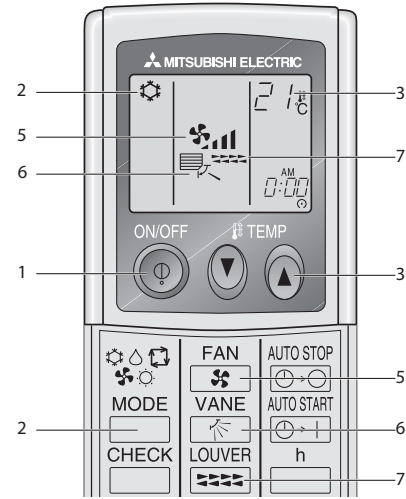

5. Çalışma

<Çalışmayı Durdurmak İçin>

- ON/OFF düğmesine 1 tekrar basın.
 - AÇIK lambası 1 ve gösterge alanı ışığı söner.

Not:

Çalışma sırasında cihazı kapattıktan hemen sonra ON/OFF (açma/kapama) düğmesine basarsanız bile klima cihazı yaklaşık üç dakika süreyle çalışmaya başlar. Bunun amacı cihazın içaksamının hasar görmesini önlemektir.

5.2. Mode select

- Çalışma modu (□, ⚙️, ⚙️, ⚙️) düğmesine 2 basarak çalışma modunu seçin 2.

- Soğutma modu
- ⚙️ Kurutma modu
- ⚙️ Fan modu
- ⚙️ Isıtma modu <Sadece ısıtma pompası tipi>
- Otomatik (soğutma/ısıtma) mod <Sadece ısıtma pompası tipi>
- ⚙️ Havalandırma modu

Yalnızca aşağıdaki durumda görünür
Kablolu uzaktan kumanda kullanılır
LOSSNAY bağlı

Çok sistemli klimalar için bilgiler (Dış mekan ünitesi: MXZ serisi)

- ▶ Çok sistemli klima (Dış mekan ünitesi: MXZ serisi), iki veya daha fazla iç mekan ünitesini bir dış mekan ünitesi ile bağlayabilir. Kapasiteye göre iki veya daha fazla ünite eş zamanlı olarak çalışabilir.

- İki veya daha fazla iç mekan ünitesini (biri soğutma diğeri ısıtma için) bir dış mekan ünitesi ile eş zamanlı olarak çalıştırmayı denediğinizde daha önce çalışan iç mekan ünitesinin işletim modu seçilir. Daha sonra çalışmaya başlayacak olan diğer iç mekan üniteleri çalışmaz ve bunu yanıp sönen bir işletim durumu ile belirtir. Çalıştırmayı daha sonra başlatacak diğer iç üniteler çalışmaz ve işletim durumu yanıp söner. Bu durumda lütfen tüm iç mekan ünitelerini aynı işletim moduna ayarlayın.
- (AUTO) modunda çalışmakta olan iç mekan ünitesi (COOL HEAT [SOĞUTMA ISITMA]) işletim moduna geçemeyip bekleme durumuna geçebilir.
- İç mekan ünitesi çalışmaya dış mekan ünitesi buz giderme işlemi yürütürken başladığında sıcak havayı üflemesi birkaç dakika (en çok 15 dakika civarında) alır.
- Isıtma işleminde çalışmayan iç mekan ünitesi ılıklaşabilir veya soğutucu madde akışının sesi duyulabilir ancak bunlar işlev bozukluğu değildir. Sebep soğutucu maddenin sürekli olarak ona akmasıdır.

Otomatik işletim

- Oda sıcaklığı ayarlanan bir ısıya göre çok yüksekse soğutma işlemi, çok düşükse ısıtma işlemi başlar.
- Otomatik işletim sırasında oda sıcaklığı ayarlanmış sıcaklığın 2 °C veya daha fazla üzerine çıkar ve 15 dakika boyunca böyle kalırsa klima soğutma moduna geçer. Benzer bir biçimde oda sıcaklığı 15 dakika boyunca ayarlanmış sıcaklığın 2 °C veya daha altında kalırsa klima ısıtma moduna geçer.

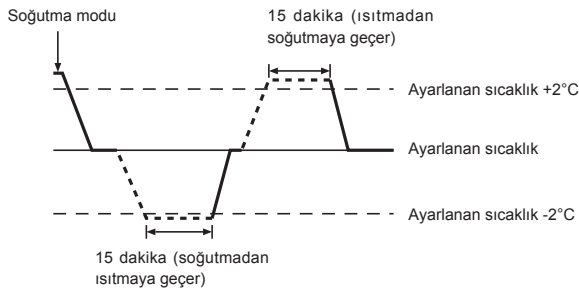

- Oda sıcaklığı sabit bir etkili sıcaklık sağlamak için otomatik olarak ayarlandığından arzulanan sıcaklığa erişildiğinde soğutma işlemi ayarlanan oda sıcaklığından birkaç derece daha soğuk ve ısıtma işlemi de birkaç derece daha sıcak olarak gerçekleştirilir (otomatik enerji tasarrufu işlemi).

5.3. Sıcaklığı ayarlamak

▶ Oda sıcaklığını azaltmak için:

Gerekirse, istediğiniz sıcaklığı ayarlamak için (▼) düğmesine 3 basınız.
Seçilen sıcaklık görüntülenir 3.

▶ Oda sıcaklığını yükseltmek için:

Gerekirse, istediğiniz sıcaklığı ayarlamak için (▲) düğmesine 3 basınız.
Seçilen sıcaklık görüntülenir 3.

- Ayarlanabilecek sıcaklık değerleri:

Soğutma ve Kurutma: 19 - 30 °C
Isıtma: 17 - 28 °C
Otomatik: 19 - 28 °C

- Ekran, kullanıcıya oda sıcaklığının görüntülenen sıcaklıktan düşük ya da yüksek olduğunu göstermek için 8 °C'de ya da 39 °C'de yanıp sönmeye başlayacaktır. (Bu ekran kablolu uzaktan kumanda gözükmez.)

5.4. Fan hızını ayarlamak

- Sistem çalışırken, Fan Hızı düğmesine 5 gereken sayıda basın.
 - Düğmeye her basıldığında güç değişir. O anda seçilen hız 5 üzerinde gösterilir.
 - Değişme sırası ve kullanılabilir ayarlar şöyledir.

Fan hızını	Ekran
4 hızlı + Otomatik	hızlı 1 → hızlı 2 → hızlı 3 → hızlı 4 → Auto

Not:

- Uygulanabilir fan hızı bağlanmış olan üniteye bağlıdır.
- Aşağıdaki durumlarda, ünitenin gerçek fan hızı uzaktan kumanda göstergesinde görünen hızdan farklı olur.
 1. Göstergede "STAND BY" veya "DEFROST" mesajı varsa.
 2. Isı değiştiricinin sıcaklığı ısıtma modundayken düşük bir seviyedeyse. (Örneğin ısıtma işleminin başlamasının hemen ardından)
 3. ISI modunda, oda ortam sıcaklığı sıcaklık ayarından yüksek olduğunda.
 4. Cihaz KURUTMA modundayken.

5.5. Hava akım yönünün ayarlanması

<Hava Akımı Yukarı/Aşağı Yönünü Değiştirmek İçin>

- Cihaz çalışırken, Hava Akımı Yukarı/Aşağı düğmesine 6 gereken sayıda basın.
 - Düğmeye her basıldığında yön değişir. O andaki yön 6 üzerinde gösterilir.
 - Değişme sırası ve kullanılabilir ayarlar şöyledir.

Uzaktan kumanda	Ekran
Kablolu tip	Salınım
Kablolu tip	Salınım

* Salınım işletimi sırasında, ekrandaki yön göstergesi cihazın yön kanatları ile eşzamanlı olarak değişmez.

Not:

- Uygulanabilir yönler bağlanmış olan üniteye bağlıdır.
- Aşağıdaki durumlarda, ünitenin gerçek hava yönü uzaktan kumanda göstergesinde görünenenden farklı olur.
 1. Göstergede "STAND BY" veya "DEFROST" mesajı varsa.
 2. Isıtıcı modu başlatıldıktan hemen sonra (sistem mod değişikliğinin uygulanmasını beklerken).
 3. Isıtıcı modunda, oda ortam sıcaklığı sıcaklık ayarından yüksek olduğunda.

5. Çalışma

< Sabit yukarı/aşağı hava akış yönünün ayarlanması için (Sadece kablolu uzaktan kumanda için)>

Not:

- Bu özellik bağlantısı yapılacak dış üniteye bağlı olarak ayarlanamamaktadır.

- PLA-RP-BA(2) için sadece özel çıkış aşağıda belirtilen prosedür takip edilerek belirli bir yöne ayarlanabilir. Bir kere sabitlendikten sonra klimanın her açılışında sadece ayar çıkışı ayarlanacaktır. (Diğer çıkışlar, uzaktan kumanda ile yapılan YUKARI / AŞAĞI hava akış yönü ayarını takip edecektir.)

■ Bazı kelimelerin açıklamaları

- "Soğutucu adres No." ve "Ünite No." her bir klimaya verilen sayılardır.
- "Çıkış No." klimanın her bir çıkışına verilen sayıdır. (Sağ tarafa bakınız.)
- "Yukarı / Aşağı hava akış yönü" sabitlenecek yöndür (açıdır).

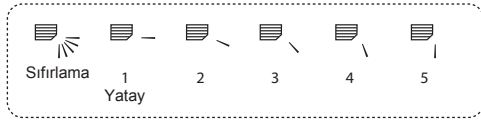

Yatay hava akımı



Uzaktan kumanda ayarı

Bu çıkışın hava akımı yönü uzaktan kumandanın hava akımı yönü ayarı ile kontrol edilmektedir.

Sabitleme

Bu çıkışın hava akımı yönü belirli bir yönde sabitlenmektedir.

* Doğrudan hava akımı gelmesi nedeniyle soğuk hissedilmesi durumunda, hava akımının doğrudan gelmesini engellemek için hava akımı yönü yatay olarak sabitlenebilir.

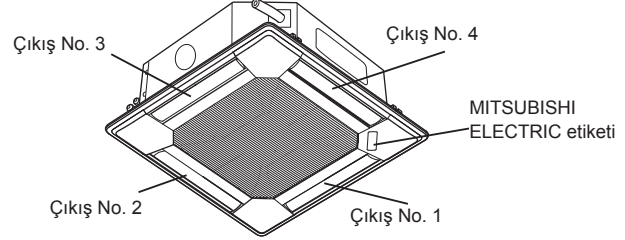

Not: "0" tüm çıkışları göstermektedir.

İşletim düğmeleri (sabit hava akımı yönü modunda)

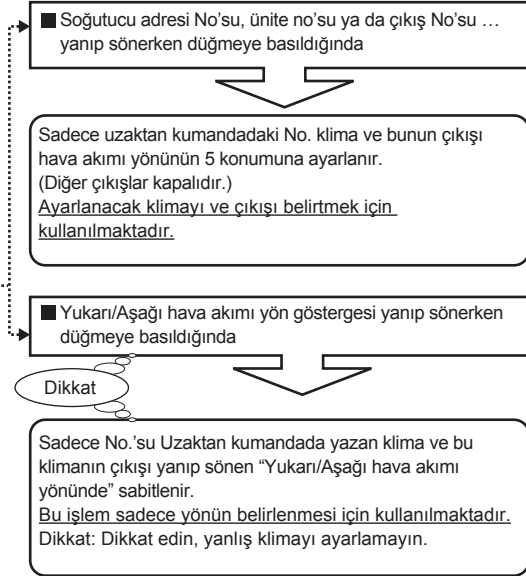
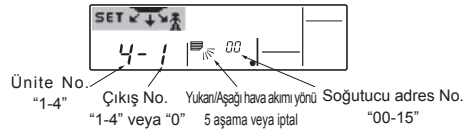
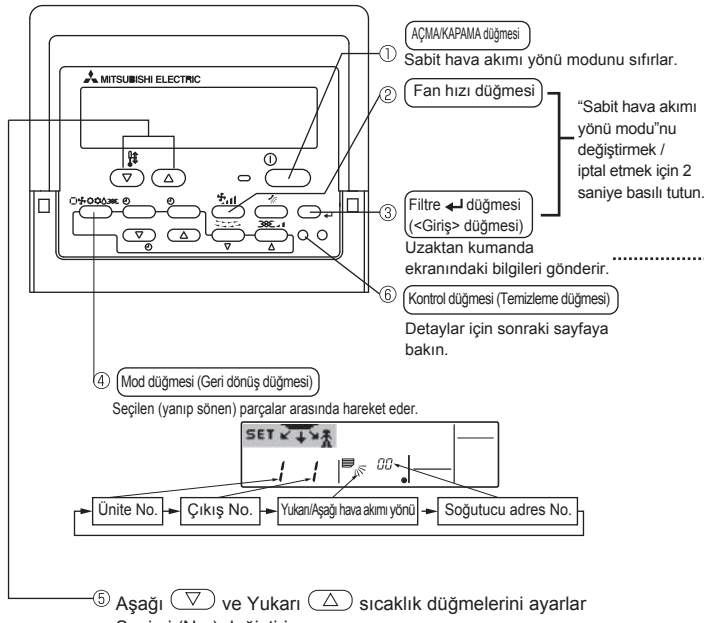

5. Çalışma

< Ayar işlemi >

[1] Klimayı kapatmak ve uzaktan kumandayı "Sabit hava akımı yönü moduna" getirmek için

- 1.Klimayı kapatmak için AÇMA/KAPAMA 1 düğmesine basın.
- 2.Fan Hızı düğmesine 2 ve Filtre 3 düğmesine 3 aynı anda 2 saniyeden fazla basın; bir süre sonra sabit hava akımı yönü moduna gelecektir.

"Sabit hava akımı yönü modu" ekranı



※ "Sabit hava akımı yönü moduna" geldikten sonra hava aşağıda doğru üflenir.

[2] Ayarlanacak çıkışı seçmek ve tanımlamak için

- 1.Çıkış No.'su yanıp sönen numarayı değiştirmek için Sıcaklık Ayarı düğmesine 5 basın. Ayarlamak istediğiniz çıkış No.'sunu seçin.

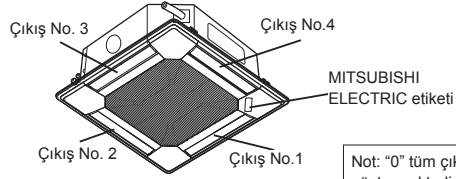
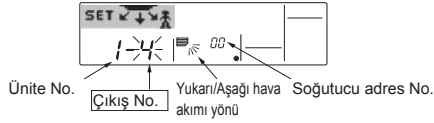

- 2.Uzaktan kumandadaki bilgileri göndermek için Filtre 3 düğmesine 3 basın.
3. 15 saniye bekleyin. Klima nasıl çalışıyor?
 - Sadece seçilen çıkıştan çıkan hava aşağı doğru üfleniyor.
 - [3] nolu aşamaya geçin.
 - Yanlış çıkıştan çıkan hava aşağı doğru üfleniyor.
 - 1. aşamayı ve ayar işlemini tekrarlayın.
 - Tüm çıkışlar kapalı.
 - Klima (soğutucu adres No., Ünite No.) sayısı yanlıştır. "Klima No." sunu bulmak için" başlıklı bölüme bakın.

[3] Hava akımı yönünü sabitlemek için

- 1.Yukarı/Aşağı hava akım yönü göstergesinin yanıp sönmeye için Mod düğmesine (Geri dönüş düğmesi) 4 basın.
- 2.Ayarlanacak yön seçilene kadar Sıcaklık Ayarı düğmesine 5 basın.
- 3.Uzaktan kumandadaki bilgileri klimaya göndermek için Filtre 3 düğmesine 3 basın.
- 4.15 saniye bekleyin. Klima nasıl çalışıyor?
 - Hava akımı yönü seçilen yönde ayarlanmış.
 - Sabitleme ayarı tamamlanmıştır ([4] nolu aşamaya geçin.)
 - Hava akımı yönü yanlış yönde ayarlanmış.
 - 2. aşamayı ve ayar işlemini tekrarlayın.



[4] "Sabit hava akımı yönü modu"nu iptal etmek için

- 1."Sabit hava akımı yönü modu"nu iptal etmek için AÇMA/KAPAMA düğmesini 1 saniye basılı tutun.
 - "Sabit hava akımı yönü modu" Fan Hızı düğmesine 2 ve Filtre 3 düğmesine 3 aynı anda 2 saniye basıldığında da iptal edilebilir.
- 2."Sabit hava akımı yönü modu"nun iptal edilmesini takip eden 30 saniye içerisinde uzaktan kumandayı çalıştırmayın. Çalıştırılırsa bile kumanda yanıt vermeyecektir.

5. Çalışma

■ Klima No.'sunu bulmak için

Her klimanın kendi soğutucu adresi No.'su ve ünite No.'su bulunmaktadır (Aşağıdaki örneğe bakın).
Ayarlanacak klima No.'sunu bulmak için aşağıdaki prosedürlere bakın.
Klima No.'su, ünite No.'su birbiri ardına değiştirilerek hava akımı yönünden bulunmaktadır.

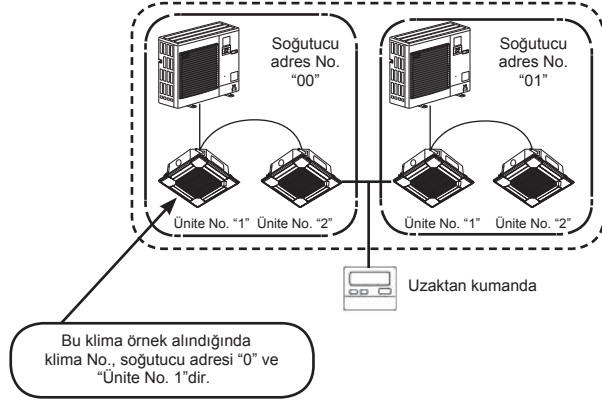

İlk olarak soğutucu adresi 00'dan kontrol edin.

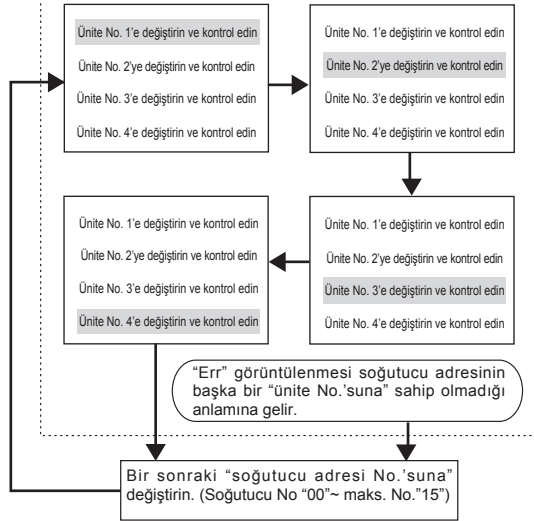

<Klima No.'su bulma işlemi>

[1] Soğutucu adresi No.' 00 sunu ve ünite No.'1 sunu kontrol etmek için

1.Mod düğmesine (Geri dönüş düğmesi) 4 basın; ünite No. veya soğutucu adresi No. yanıp sönmeye başlayacaktır.
Sıcaklık Ayarı düğmesini 5 kullanarak soğutucu adresi No.'sunu "00" a ve ünite No.'sunu "1" e ayarlayın.

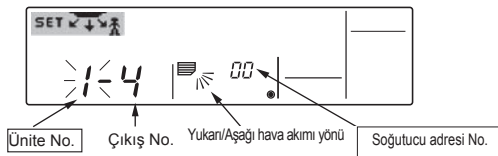

2.Uzaktan kumandadaki bilgileri göndermek için Filtre ↵ düğmesine 3 basın.
3.15 saniye bekleyin. Klima nasıl çalışıyor?
→Sadece No.'su uzaktan kumandada görüntülenen çıkıştan gelen hava aşağı doğru ü eniyor.
→Soğutucu adresi No. 00 ve ünite No. 1 klima No.'sudur.
→Tüm çıkışlar kapalı.
→[2] nolu aşamaya geçin.

[2] Ünite No.'sunu birbiri ardına değiştirerek kontrol etmek için (Maksimum ünite No. 4'tür)

1.Mod düğmesine (Geri dönüş düğmesi) 4 basın; ünite No. yanıp sönmeye başlayacaktır.



Sıcaklık Ayarı düğmesini 5 kullanarak bir sonraki ünite No.'sunu ayarlayın.
(soğutucu adresi No. 00 sabit kalacaktır.)

2. Uzaktan kumandadaki bilgileri göndermek için Filtre ↵ düğmesine 3 basın.
3. 15 saniye bekleyin. Klima nasıl çalışıyor?
→Sadece No.'su uzaktan kumandada görüntülenen çıkıştan gelen hava aşağı doğru ü eniyor.
→Uzaktan kumandada görüntülenen No. klima No.'sudur (Kontrol işlemi tamamlanmıştır).
→Tüm çıkışlar kapalı.
→[1] nolu aşamayı ve kontrol işlemini tekrarlayın. (No. 4'e kadar tüm numaralar kontrol edilip bulunamadıysa [3] nolu aşamaya geçin.)
→Uzaktan kumandada "Err" görüntülenir.
→Soğutucu adresinin başka bir ünite No.'su yoktur. ([3] nolu aşamaya geçin.)

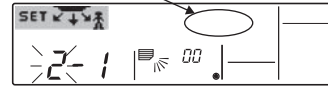

[3] Bir sonraki soğutucu adresi No.'sunun (Maksimum soğutucu adresi No.'su 15'tir) Ünite No.'sunu kontrol etmek için

1.Mod düğmesine (Geri dönüş düğmesi) 4 basın; soğutucu adresi No.'su yanıp sönmeye başlayacaktır. Sıcaklık Ayarı düğmesini 5 kullanarak soğutucu No.'sunu ayarlayın.

* Soğutucu adresi değiştirildiğinde ünite No.'su ve çıkış No.'su ilk ekrana dönecektir.

2.[2] nolu aşamaya geçin ve Ünite No.'sunu tekrar Ünite No. 1'den başlayarak sırayla kontrol edin.



Sabitleme ayarını temizlemek için

Tüm sabitleme ayarlarını temizlemek (fabrika ayarlarına dönmek) için sabit hava akımı yönü modunda iken kontrol düğmesini (temizleme düğmesi) 6 3 saniyeden daha uzun bir süre basılı tutun. Uzaktan kumanda ekranı yanıp sönmeye başlayacak ve ayar bilgileri temizlenecektir.

Not:

Bu işlem uzaktan kumandaya bağlı olan tüm klimaların sabit ayar bilgilerini siler.

5.6. Havalandırma

► LOSSNAY kombinasyonu için

5.6.1. kablolu uzaktan kumanda için

- Havalandırma için ünite ile birlikte çalıştırmak için:
 - ON/OFF düğmesine basın 1 .
 - Havalandırma göstergesi ekranda 8 görünür. Artık iç ünite her çalıştığında havalandırma otomatik olarak çalışır.
- Havalandırma bağımsız çalıştırmak için:
 - Ekranda görünene kadar Mod düğmesine 2 basın. Bu havalandırmanın çalışmasını sağlar.
- Havalandırma gücünü değiştirmek için:
 - Havalandırma düğmesine 8 gereken sayıda basın.
 - Düğmeye her basıldığında ayar aşağıdaki biçimde değişir.

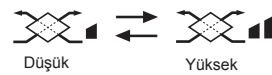

5.6.2. kablosuz uzaktan kumanda için

- Havalandırıcı, iç mekan ünitesi açıldığında otomatik olarak çalışacaktır.
- Kablosuz uzaktan kumandada göstergesi yoktur.

6. Zamanlayıcı

6.1. kablolu uzaktan kumanda için

Üç tip zamanlayıcıdan hangisinin kullanılacağını seçmek için İşlev Seçimini kullanabilirsiniz: 1 Haftalık zamanlayıcı, 2 Basit zamanlayıcı veya 3 Otomatik Kapanma zamanlayıcısı.

6.1.1. Haftalık Zamanlayıcı

■ Haftalık zamanlayıcı haftanın her günü için sekize kadar çalışma için ayarlanabilir.

- Her çalıştırma şunlardan herhangi birini içerebilir: AÇMA/KAPAMA zamanı ile birlikte sıcaklık ayarı, sadece AÇMA/KAPAMA zamanı veya sadece sıcaklık ayarı.
- Bu zamanlayıcıda ayarlanmış olan saatte, klima zamanlayıcı tarafından belirlenmiş olan işlemi yapar.

■ Bu zamanlayıcı için zaman ayarı birimi 1 dakikadır.

Not:

*1. Haftalık Zamanlayıcı/Basit Zamanlayıcı/Otomatik Kapanma aynı anda kullanılamaz.

*2. Şu koşullardan biri geçerli olduğunda haftalık zamanlayıcı çalışmaz.

Zamanlayıcı özelliği kapalı; sistem olağandışı bir durumda; test çalışması sürmekte; uzaktan kumanda oto-kontrol veya tanı yapmakta; kullanıcı bşr işlem ayarlaması yapmakta; kullanıcı zamanlayıcı ayarını yapmakta; kullanıcı haftanın günü ve saat ayarını yapmakta; sistem merkezi kontrol altında. (Özellikle, sistem bu durumlarda devre dışı olan işlemleri (ünite açık, ünite kapalı veya sıcaklık ayarı) yapmaz.)

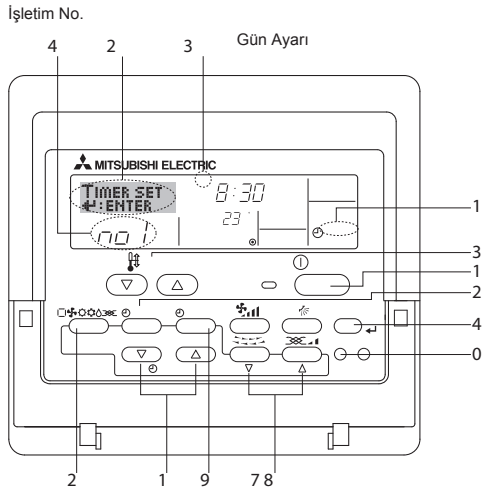

<Haftalık Zamanlayıcının Ayarlanması>

1. Standart kontrol ekranında olduğunuzdan ve ekranda haftalık zamanlayıcı göstergesinin 1 görüldüğünden emin olun.
2. Ekranda "Set Up" yazısı (2) görünene kadar Zamanlayıcı Menü düğmesine 2 basın. (Düğmeye her basıldığında gösterge "Set Up" ve "Monitor" arasında geçiş yapar.)
3. Günü ayarlamak için, Zamanlayıcı Açık/Kapalı düğmesine 9 basın. Her basılıştta gösterge 3 aşağıda gösterildiği sırada ilerler. "Sun Mon Tues Wed Thurs Fri Sat" → "Sun" → ... → "Fri" → "Sat" → "Sun Mon Tues Wed Thurs Fri Sat"...
4. Uygun işletim numarasını (1 – 8) 4 seçmek için ∇ veya △ Çalıştırma düğmesine (7 veya 8) gereken sayıda basın.
 - * 3 ve 4 Adımlarda girdikleriniz aşağıda gösterilen matristeki hücrelerden birini seçer.
 - (Soldaki uzaktan kumanda göstergesi, aşağıda gösterilen değerlerle Pazar günü için İşletim 1 ayarını yaptığınızda ne görüneceğini göstermektedir.)

Ayar Matrisi

İşlet. No.	Sunday	Monday	...	Saturday
No. 1	• 8:30 • ON • 23 °C			
No. 2	• 10:00 • OFF	• 10:00 • OFF	• 10:00 • OFF	• 10:00 • OFF
...				
No. 8				

<Pazar günü için İşletim 1 ayarları>
Klimayı saat 8:30'da başlat, sıcaklık ayarı 23 °C.

<Her gün için İşletim 2 ayarları>
Klimayı saat 10:00'da kapat.

Not:

Günü "Sun Mon Tues Wed Thurs Fri Sat" şeklinde ayarlayarak, her gün aynı saatte aynı işlemin yapılmasını sağlayabilirsiniz. (Örnek: Haftanın tüm günlerini iptal etmek için aynı şekilde yukarıdaki İşletim 2.)

<Haftalık Zamanlayıcının Ayarlanması>

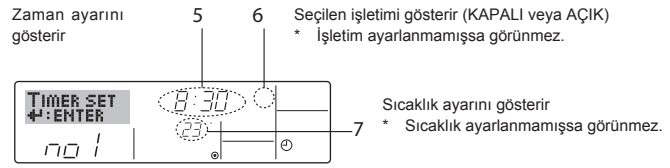

5. İsteddiğiniz zamanı (5) seçmek için Saat Ayarı düğmesine 1 gereken sayıda basın.
 - * Düğmeyi basılı tuttukça, saat önce dakika, sonra on dakika, sonra da bir saatlik aralıklarla artar.
6. İsteddiğiniz işletimi (6) seçmek için ON/OFF düğmesine 1 basın.
 - * Her basılıştta ayar aşağıda gösterildiği sırada ilerler: gösterge yok (ayar yok) → "ON" → "OFF"
7. İsteddiğiniz sıcaklığı (7) ayarlamak için uygun Sıcaklık Ayarı düğmesine 3 basın.
 - * Her basılıştta ayar aşağıda gösterildiği sırada ilerler: gösterge yok (ayar yok) ↔ 24 ↔ 25 ↔ ... ↔ 29 ↔ 30 ↔ 12 ↔ ... ↔ 23 ↔ gösterge yok.
 - (Kullanılabilir aralık: Sıcaklık ayar aralığı 12 °C - 30 °C'dir. Ancak, sıcaklığın gerçekte kontrol edilebildiği aralık bağlı olan ünite tipine göre değişir.)
8. 5, 6 ve 7 adımlarda uygun ayarları yaptıktan sonra, değerleri kilitlemek için Filtre ← düğmesine 4 basın.
 - Seçilen işletim için o an ayarlanmış değerleri temizlemek için, Kontrol (Temizle) düğmesine 0 bir kez basıp hemen serbest bırakın.
 - * Ekranda görünen zaman ayarı "—" olarak değişir ve Açma/ Kapanma ve sıcaklık ayarı göstergeleri görünmez olur.
 - (Tüm haftalık zamanlayıcı ayarlarını temizlemek için Temizle düğmesine 0 basıp iki saniye veya daha fazla basılı tutun. Ekran daha sonra yanıp sönmeye başlar; bu da tüm ayarların silindiğini gösterir.)

Not:

Filtre ← düğmesine 4 basmadan önce Mod (Dönüş) düğmesine 2 basarsanız, yeni girdiğiniz değerler iptal edilir. İki veya daha fazla işlemi aynı anda çalıştırmayı seçtiyseniz, sadece İşletim numarası en yüksek olan işlem yapılır.

9. İsteddiğiniz şekilde gereken sayıda hücreyi doldurmak için 3 ila 8 adımları tekrarlayın.
10. Ayar işlemini tamamlamak ve standart kontrol ekranına dönmek için Mod (Dönüş) düğmesine 2 basın.
11. Zamanlayıcıyı etkinleştirmek için, "Timer Off" göstergesi ekrandan silinene kadar Zamanlayıcı Açık/Kapalı 9 düğmesine basın. **"Timer Off" göstergesinin artık görünmediğinden emin olun.**
 - * Herhangi bir zamanlayıcı ayarı yoksa ekranda "Timer Off" göstergesi yanıp sönmeye başlayacaktır.

<Haftalık Zamanlayıcı Ayarlarının İzlenmesi>

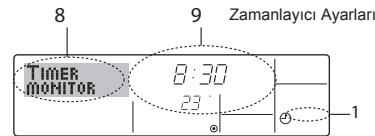

1. Haftalık zamanlayıcı göstergesinin (1) ekranda görüldüğünden emin olun.
2. Ekranda "Monitor" yazısı (8) görünene kadar Zamanlayıcı Menü düğmesine 2 basın.
3. İzlemek istediğiniz günü seçmek için, Zamanlayıcı Açık/Kapalı (Günü Ayarla) düğmesine basın.
4. Ekranda gösterilen zamanlayıcı işletim göstergesini (9) değiştirmek için, ∇ veya △ işletim düğmesine (7 veya 8) gereken sayıda basın.
 - * Her basılıştta zaman ayar sırasıyla, bir sonraki işleme geçer.
5. Monitörü kapatmak ve standart kontrol ekranına dönmek için Mod (Dönüş) düğmesine 2 basın.

<Haftalık Zamanlayıcının Kapatılması>

Ekranda "Timer Off" yazısı (10) görünene kadar Zamanlayıcı Açma/kapanma düğmesine 9 basın.



6. Zamanlayıcı

<Haftalık Zamanlayıcının Açılması>

"Timer Off" yazısı (T) sönene kadar Zamanlayıcı Açma/kapama düğmesine 9 basın.

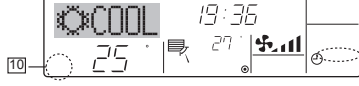

6.1.2. Basit Zamanlayıcı

■ Basit zamanlayıcıyı üç şekilde ayarlayabilirsiniz.

- Sadece başlangıç zamanı:
Belirtilen zaman geçince klima çalışmaya başlar.
- Sadece durma zamanı:
Belirtilen zaman geçince klima durur.
- Başlangıç ve durma zamanları:
Belirtilen zaman geçince klima çalışmaya başlar ve sonra durur.

■ Basit zamanlayıcı (başlama ve durma) 72 saatlik süre içinde sadece bir kez ayarlanabilir.

Zaman ayarı saatlik artışlarla yapılır.

Not:

- *1. Haftalık Zamanlayıcı/Basit Zamanlayıcı/Otomatik Kapanma aynı anda kullanılamaz.
- *2. Şu koşullardan biri geçerli olduğunda basit zamanlayıcı çalışmaz. Zamanlayıcı kapalı; sistem olağandışı bir durumda; test çalışması sürmekte; uzaktan kumanda oto-kontrol veya tanı yapmakta; kullanıcı bir işlem seçmekte; veya sistem merkezi kontrol altında ise. (Bu koşullarda Açma/Kapama işlemi devre dışıdır.)

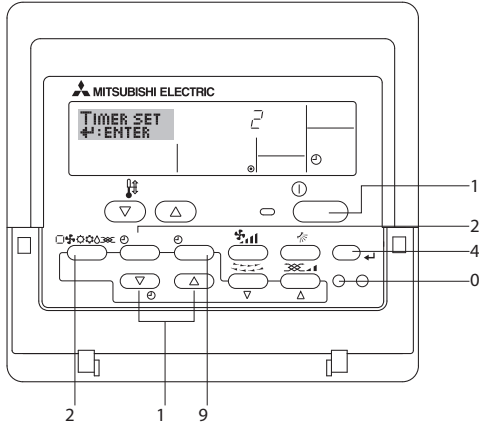

<Basit Zamanlayıcının Ayarlanması>

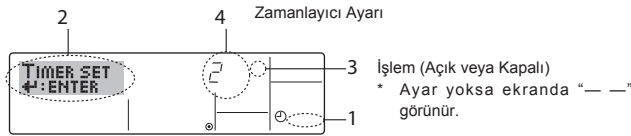

1. Standart kontrol ekranında olduğunuzdan ve ekranda basit zamanlayıcı göstergesinin 1 görüldüğünden emin olun.
Basit Zamanlayıcı dışında bir şey görünüyorsa, işlem seçimi zamanlayıcı işlem ayarını kullanarak onu SIMPLE TIMER ayarına getirin (bkz. 8.[3] (3)).
2. Ekranda "Set Up" yazısı (2) görünene kadar Zamanlayıcı Menü düğmesine 2 basın. (Düğmeye her basıldığında gösterge "Set Up" ve "Monitor" arasında geçiş yapar.)
3. O an geçerli basit zamanlayıcı AÇMA veya KAPAMA ayarını görüntülemek için ON/OFF düğmesine (1) basın. Açılma zamanına kalan süreyi göstermek için düğmeye bir kez ve Kapanma zamanına kalan süreyi göstermek için düğmeye bir kez daha basın. (AÇMA/KAPAMA göstergesi görünür 3).
 - Zamanlayıcı açık "ON":
Belirtilen sayıda saat geçince klima çalışmaya başlar.
 - Zamanlayıcı kapalı "OFF":
Belirtilen sayıda saat geçince klima çalışmayı durdurur.

4. 3 üzerinde "ON" veya "OFF" görünürken: 4 üzerinde açılma zamanına (ekranda "ON" görünüyorsa) veya Kapanma zamanına (ekranda "OFF" görünüyorsa) kalan süreyi ayarlamak için gereken Saat Ayar düğmesine 1 basın.

- Kullanılabilir aralık: 1 - 72 saat

5. Hem AÇMA hem de KAPAMA zamanını ayarlamak için 3 ve 4 Adımları tekrarlayın.

- * AÇMA ve de KAPAMA zamanı aynı değere ayarlanamaz.

6. Geçerli KAPALI veya AÇIK ayarını silmek için: AÇMA veya KAPAMA ayarını görüntüleyin (bkz. adım 3) ve sonra zaman ayarı "—" olarak temizlenene kadar 4 Kontrol (Temizle) düğmesine 0 basın. (Sadece bir AÇMA veya KAPAMA ayarı kullanmak istiyorsanız, kullanmak istemediğiniz ayar "—" olarak görünmelidir.)

7. Yukarıda 3. ila 6. adımları tamamladıktan sonra, değeri kilitlemek için Filtre ↔ düğmesine 4 basın.

Not:

Filter ↔ düğmesine 4 basmadan önce Mod (Dönüş) düğmesine 2 basarsanız, yeni ayarlarınız iptal edilir.

8. Standart kontrol ekranına dönmek için Mod (Dönüş) düğmesine 2 basın.

9. Zamanlayıcı geri sayımını başlatmak için, Zamanlayıcı Açma/Kapama düğmesine 9 basın. Zamanlayıcı çalışırken, zamanlayıcı değeri ekranda görünür. **Zamanlayıcı değerinin görüldüğünden ve doğru değer olduğundan emin olun.**

<Geçerli Basit Zamanlayıcı Ayarlarının İzlenmesi>

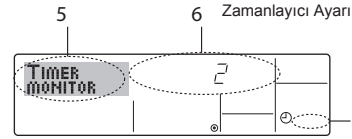

1. Basit zamanlayıcı göstergesinin (1) ekranda görüldüğünden emin olun.
2. Ekranda "Monitor" yazısı (5) görünene kadar Zamanlayıcı Menü düğmesine 2 basın.
 - AÇMA veya KAPAMA basit zamanlayıcısı çalışıyorsa, o anki zamanlayıcı değeri 6 üzerinde görünür.
 - AÇMA ve KAPAMA değerlerinin ikisi birden ayarlanmışsa, iki değer dönüşümlü olarak görünür.
3. Monitör ekranını kapatmak ve standart kontrol ekranına dönmek için Mod (Dönüş) düğmesine 2 basın.

<Basit Zamanlayıcının Kapatılması...>

Ekranda (7) zamanlayıcı ayarı görünmez olana kadar Zamanlayıcı Açma/Kapama düğmesine 9 basın.

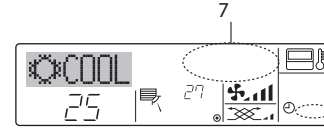

<Basit Zamanlayıcının Başlatılması...>

Ekranda (7) zamanlayıcı ayarı görünür olana kadar Zamanlayıcı Açma/Kapama düğmesine 9 basın.

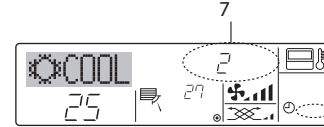

6. Zamanlayıcı

Örnekler

Basit zamanlayıcıda AÇMA ve KAPAMA değerlerinin ikisi birden ayarlanmışsa, iki değer şöyle görünür.

Örnek 1:

AÇIK süreyi KAPALI süreden daha erken bir zamana ayarlayarak zamanlayıcıyı çalıştırın.

AÇMA Ayarı: 3 saat

KAPAMA Ayarı: 7 saat



Örnek 2:

KAPALI süreyi AÇIK süreden daha erken bir zamana ayarlayarak zamanlayıcıyı çalıştırın.

AÇMA Ayarı: 5 saat

KAPAMA Ayarı: 2 saat

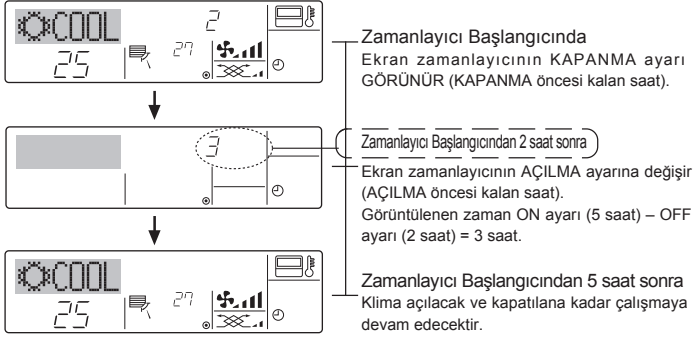

6.1.3. Otomatik Kapanma Zamanlayıcısı

■ Bu zamanlayıcı, klima çalışmaya başladığında geri sayıma başlar ve belirlenen süre geçince klimayı kapatır.

■ Kullanılabilir ayarlar, 30 dakika aralıklarla 30 dakika ile 4 saat arasındadır.

Not:

*1. Haftalık Zamanlayıcı/Basit Zamanlayıcı/Otomatik Kapanma aynı anda kullanılamaz.

*2. Şu koşullardan biri geçerli olduğunda Otomatik Kapanma zamanlayıcısı çalışmaz.

Zamanlayıcı kapalı; sistem olağandışı bir durumda; test çalışması sürmekte; uzaktan kumanda oto-kontrol veya tanı yapmakta; kullanıcı bir işlem seçmekte; veya sistem merkezi kontrol altında ise. (Bu koşullarda Açma/Kapama işlemi devre dışıdır.)

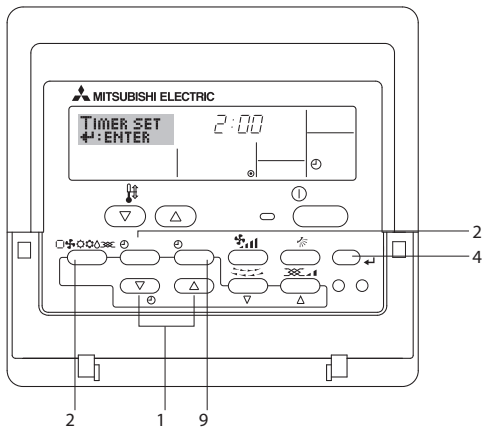

<Otomatik Kapanma Zamanlayıcısının Ayarlanması>

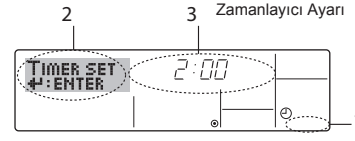

- Standart kontrol ekranında olduğunuzdan ve ekranda Otomatik Kapanma zamanlayıcısı göstergesinin 1 görüldüğünden emin olun. Otomatik Kapanma Zamanlayıcısı dışında bir şey görünüyorsa, işlem seçimi zamanlayıcı işlem ayarını kullanarak onu AUTO OFF TIMER ayarına getirin (bkz. 8.[4]-3 (3)).
- Ekranda "Set Up" yazısı (2) görünene kadar Zamanlayıcı Menü düğmesini 2 basılı tutun. (Dügmeye her basıldığında gösterge "Set Up" ve "Monitor" arasında geçiş yapar.)
- KAPANMA zamanını (3) ayarlamak için, uygun Saat Ayarı düğmesine 1 gereken sayıda basın.
- Ayarı kilitlemek için Filtre ← düğmesine 4 basın.

Not:

Filtre ← düğmesine 4 basmadan önce Mod (Dönüş) düğmesine 2 basarsanız, girdiğiniz değerler iptal edilir.

- Ayar işlemini tamamlamak ve standart kontrol ekranına dönmek için Mod (Dönüş) düğmesine 2 basın.
- Klima zaten çalışmaktaysa, zamanlayıcı derhal geri sayıma başlar.

Ekranda zamanlayıcı ayarlarının doğru görüldüğünden emin olun.

<Geçerli Otomatik Kapanma Ayarının Kontrol Edilmesi>

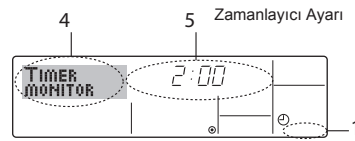

- "Auto Off" göstergesinin (1) ekranda görüldüğünden emin olun.
- Ekranda "Monitör" yazısı (4) görünene kadar Zamanlayıcı Menü düğmesini 2 basılı tutun.
 - Kapanmaya kalan zamanlayıcı süresi 5 üzerinde görünür.
- Monitörü kapatmak ve standart kontrol ekranına dönmek için Mod (Dönüş) düğmesine 2 basın.

<Otomatik Kapanma Zamanlayıcısının Kapatılması...>

- Ekranda "Timer Off" yazısı (6) görünene ve zamanlayıcı değeri (7) görünmez olana kadar Zamanlayıcı Açma/kapama düğmesini 9 basılı tutun.

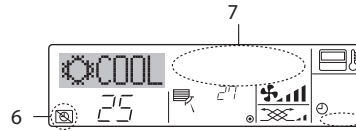

- Ya da klimayı kapatın. Zamanlayıcı değeri (7) ekrandan silinir.

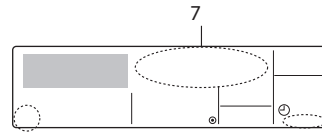

<Otomatik Kapanma Zamanlayıcısının Başlatılması...>

- Zamanlayıcı Açma/Kapama düğmesini 9 3 saniye basılı tutun. "Timer Off" göstergesi görünmez olur (6) ve zamanlayıcı ayarı ekranda (7) görünür.
- Ya da klimayı açın. Zamanlayıcı değeri (7) ekranda görünür.

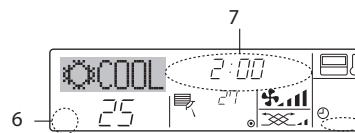

6. Zamanlayıcı

6.2. Kablosuz uzaktan kumanda için

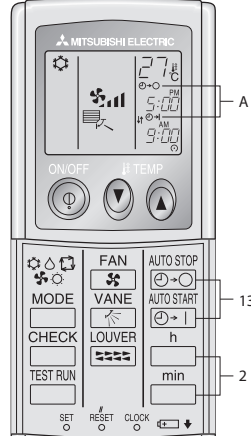

- 1 veya düğmesine basın (TIMER SET).
- Aşağıdaki simge yanıp söner durumdayken zaman ayarı girilebilir.
OFF (kapatma) zamanlayıcısı: A yanıp sönüyor.
ON (açma) zamanlayıcısı: A yanıp sönüyor.
 - 2 İstenen saati ayarlamak için ve düğmelerini kullanın.
 - 3 Zamanlayıcının iptal edilmesi.
OFF zamanlayıcısını iptal etmek için düğmesine basın.
ON zamanlayıcısını iptal etmek için düğmesine basın.
- OFF ve ON zamanlayıcılarını birlikte kullanmak mümkündür.
 - Zamanlayıcı modundayken üniteyi kapatmak için uzaktan kumandanın ON/OFF (açma/kapatma) düğmesine basılınca ünite zamanlayıcıları iptal eder.
 - Eğer saat ayarı yapılmadıysa, zamanlayıcı ile çalışma yapılamaz.

7. Diğer İşlevler

7.1. Uzaktan Kumanda Düğmelerini Kilitleme (Çalıştırma işlev limiti)

- İsterseniz, uzaktan kumanda düğmelerini kilitleyebilirsiniz. Kilitlenecek türleri seçmek için uzaktan kumandanın İşlev Seçimini kullanabilirsiniz. (Kilit tipi seçimi hakkında bilgi için, bkz. bölüm 8, madde [2] (1).) Özellikle, şu iki kilit tipinden birini kullanabilirsiniz.

- 1 Lock All Buttons:
Uzaktan kumandanın tüm düğmelerini kilitlet.
- 2 Lock All Except ON/OFF:
ON/OFF düğmesi dışında tüm düğmeleri kilitlet.

Not:
Düğmelerin kilitlelendiğini göstermek için ekranda "Locked" göstergesi görünür.

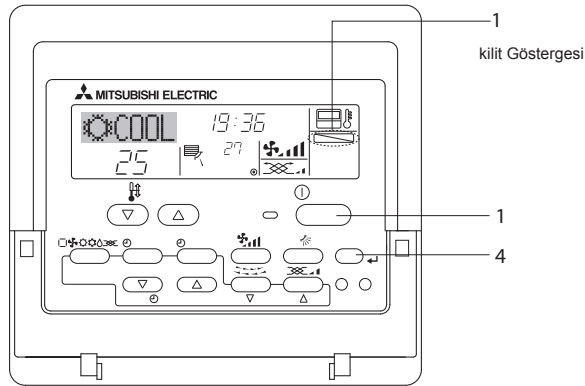

<Düğmelerin Kilitlenmesi>

1. Filtre düğmesini 4 basılı tutarak, ON/OFF düğmesini 1 2 saniye basılı tutun. Ekranda "Locked" göstergesi görünür (1) ve kilitleme yapıldığını belirtir.
- * Kilitleme İşlev Seçiminde devre dışı bırakılmışsa, yukarıda belirtilen düğmelere bastığınızda ekranda "Not Available" mesajı görünür.



- Kilitlenmiş bir düğmeye bastığınızda ekranda "Locked" göstergesi (1) yanıp söner.



<Düğmelerde Kilitin Kaldırılması>

1. Filtre düğmesini 4 basılı tutarak, "Locked" yazısı (1) ekrandan silinene kadar ON/OFF düğmesini 1 2 saniye basılı tutun.



7. Diğer İşlevler

7.2. Hata Kodları göstergesi

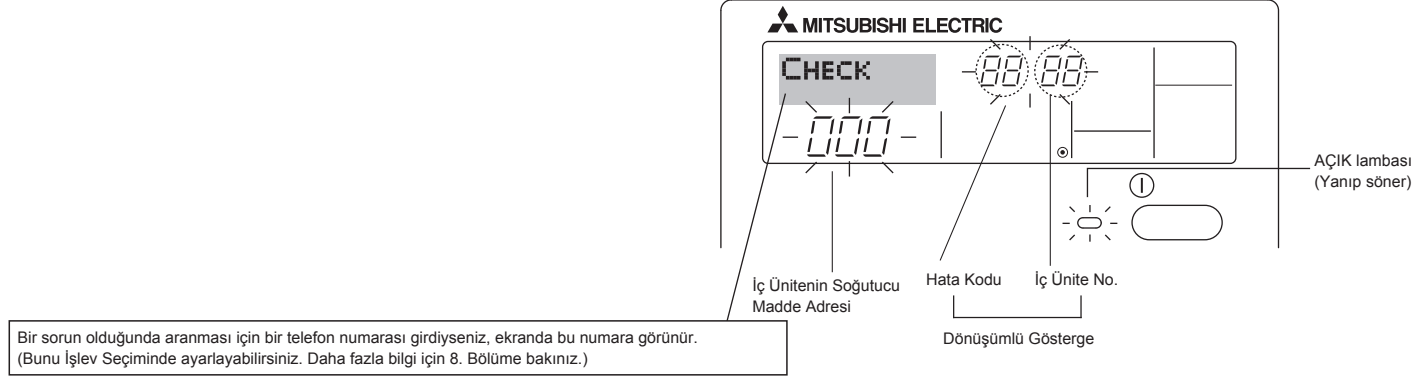

- AÇIK lambası ve hata kodu aynı anda yanıp sönyorsa; Klimanın bozuk olduğunu ve işletimin durduğunu (ve devam edemeyeceğini) gösterir. Belirtilen ünite numarasını ve hata kodunu not edin, sonra, klimayı kapatıp bayiinizi veya servisi arayın.

Kontrol düğmesine basıldığında:

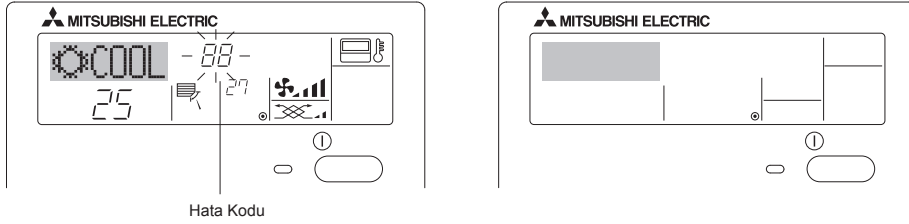

- Sadece hata kodu yanıp sönyorsa (AÇIK lambası yanarken): İşletim devam ediyor, ama sistemde bir sorun olabilir. Bu durumda, hata kodunu not edin, sonra bayiinizi veya servisi arayın.
- * Bir sorun olduğunda aranması için bir telefon numarası girdiyse, ekranda bu numaranın görünmesi için Kontrol düğmesine basın. (Bunu İşlev Seçiminde ayarlayabilirsiniz. Daha fazla bilgi için 8. Bölüme bakınız.)

8. İşlev seçimi

Uzaktan kumanda işlev seçimi

Aşağıdaki uzaktan kumanda işlevlerinin ayarları, uzaktan kumanda işlev seçim modu kullanılarak değiştirilebilir. Ayarları, gerek duyduğunuzda değiştiriniz.

Öge 1	Öge 2	Öge 3 (Ayar içeriği)
1. Dil Değiştirme ("CHANGE LANGUAGE")	Görüntülenecek dil ayarı	• Çoklu dilde görüntüleme mümkündür
2. İşlev sınırı ("FUNCTION SELECTION")	(1) İşletim işlevi sınırlandırma ayarı (işletim kilidi) ("LOCKING FUNCTION")	• İşletim sınırı aralığının ayarlanması (işletim kilidi)
	(2) Otomatik modu ayarının kullanımı ("SELECT AUTO MODE")	• "Automatic" (Otomatik) işletim modunun kullanılıp kullanılmayacağını ayarlanması
	(3) Sıcaklık aralığı sınırlandırma ayarı ("LIMIT TEMP FUNCTION")	• Ayarlanabilir sıcaklık aralığının (maksimum, minimum) ayarlanması
3. Mod seçimi ("MODE SELECTION")	(1) Uzaktan kumanda ana/ikincil ayarı ("CONTROLLER MAIN/SUB")	• Ana veya ikincil uzaktan kumandanın seçilmesi * Bir gruba iki uzaktan kumanda bağlandığında, bir uzaktan kumanda ikincil olarak ayarlanmalıdır.
	(2) Saat ayarının kullanımı ("CLOCK")	• Saat işlevinin kullanılıp kullanılmayacağını ayarlanması
	(3) Zamanlayıcı işlevi ayarı ("WEEKLY TIMER")	• Zamanlayıcı tipinin ayarlanması
	(4) Hata durumları için temas numarası ayarı ("CALL.")	• Bir hata durumunda görüntülenecek temas numarası ekranı • Telefon numarasının ayarlanması
4. Ekran değiştirme ("DISP MODE SETTING")	(1) Sıcaklık ekranı °C/°F ayarı ("TEMP MODE °C/°F")	• Görüntülenecek sıcaklık biriminin ayarlanması (°C veya °F)
	(2) Emilen hava sıcaklık ekranı ayarı ("ROOM TEMP DISP SELECT")	• İç mekan (emilen) hava sıcaklığı ekranının kullanılıp kullanılmayacağını ayarlanması
	(3) Otomatik soğutma/ısıtma ekranı ayarı ("AUTO MODE DISP C/H")	• Otomatik modda işletim sırasında "Cooling" (Soğutma) veya "Heating" (Isıtma) ekranının kullanılıp kullanılmayacağını ayarlanması

8. İşlev seçimi

[İşlev seçimi ak iş çizelgesi]
Dil ayarlama (İngilizce)

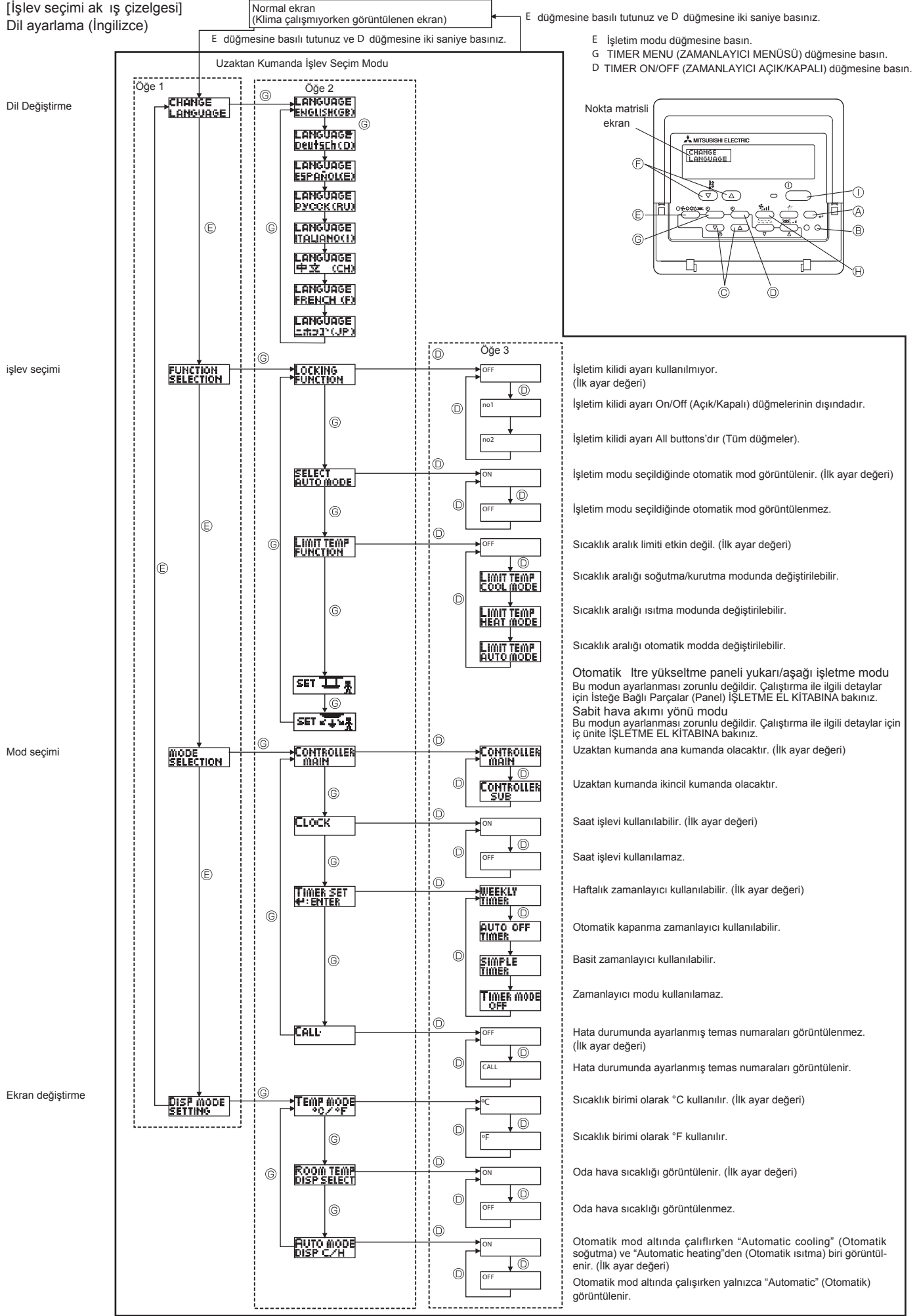

8. İşlev seçimi

[Ayrıntılı ayarlama]

[4]-1 CHANGE LANGUAGE (DİL DEĞİŞTİRME) ayarı

Nokta matrisli ekranda görüntülenecek dil seçilebilir.

- Dili değiştirmek için [⊖ MENU] düğmesine G basınız.
 - 1 İngilizce (GB), 2 Almanca (D), 3 İspanyolca (E), 4 Rusça (RU), 5 İtalyanca (I), 6 Çince (CH), 7 Fransızca (F), 8 Japonca (JP)

Nokta matrisli görüntü tablosuna başvurun.

[4]-2 İşlev sınırı

(1) İşletim işlevi sınırlandırma ayarı (işletim kilidi)

- Ayarı değiştirmek için [⊖ ON/OFF] düğmesine D basınız.
 - 1 no1: İşletim kilidi ayarı, [⊕ ON/OFF] I düğmesi dışındaki tüm düğmelerde etkinleştirilir.
 - 2 no2: İşletim kilidi ayarı tüm düğmelerde etkinleştirilir.
 - 3 OFF (İlk ayar değeri): İşletim kilidi ayarı etkinleştirilmez.
- * İşletim kilidi ayarını normal ekranda da geçerli kılmak için, yukarıdaki ayarlar yapıldıktan sonra normal ekranda düğmelere basmak gereklidir ([FILTER] A ve [⊕ ON/OFF] I düğmelerine aynı anda 2 saniye basınız).

(2) Otomatik modu ayarının kullanımı

Uzaktan kumanda, otomatik işletim modu bulunan bir üniteye bağlandığında aşağıdaki ayarlar yapılabilir.

- Ayarı değiştirmek için [⊖ ON/OFF] düğmesine D basınız.
 - 1 ON (İlk ayar değeri): İşletim modu seçildiğinde otomatik mod görüntülenir.
 - 2 OFF: İşletim modu seçildiğinde otomatik mod görüntülenmez.

(3) Sıcaklık aralığı sınırlandırma ayarı

Ayarlama yapıldıktan sonra, sıcaklık, ayarlanan aralık dahilinde değiştirilebilir.

- Ayarı değiştirmek için [⊖ ON/OFF] düğmesine D basınız.
 - 1 LIMIT TEMP COOL MODE: Sıcaklık aralığı, soğutma/kurutma modunda değiştirilebilir.
 - 2 LIMIT TEMP HEAT MODE: Sıcaklık aralığı, ısıtma modunda değiştirilebilir.
 - 3 LIMIT TEMP AUTO MODE: Sıcaklık aralığı, otomatik modunda değiştirilebilir.
 - 4 OFF (İlk ayar): Sıcaklık aralık sınırı etkin değildir.
- * OFF (KAPALI) dışında bir ayar seçildiğinde, soğutma, ısıtma ve otomatik modundaki sıcaklık aralık sınırı ayarı aynı anda yapılır. Ancak, ayarlanan sıcaklık aralığı değişmediğinde aralık sınırlandırılmaz.
- Sıcaklığı arttırmak veya azaltmak için [TEMP. (▽) veya (△)] düğmesine F basınız.
- Üst sınır ayarı ve alt sınır ayarına geçmek için [TEMP. (▽) veya (△)] düğmesine H basınız. Seçilen ayar yanıp sönecek ve sıcaklık ayarlanabilecektir.
- Ayarlanabilir aralık
Soğutma/Kurutma modu:
Alt sınır: 19°C ila 30°C Üst sınır: 30°C ila 19°C
Isıtma modu:
Alt sınır: 17°C ila 28°C Üst sınır: 28°C ila 17°C
Otomatik modu:
Alt sınır: 19°C ila 28°C Üst sınır: 28°C ila 19°C

[4]-3 Mod seçim ayarı

(1) Uzaktan kumanda ana/ikincil ayarı

- Ayarı değiştirmek için [⊖ ON/OFF] düğmesine D basınız.
 - 1 Main: Uzaktan kumanda, ana kumanda cihazı olacaktır.
 - 2 Sub: Uzaktan kumanda, ikincil kumanda cihazı olacaktır.

(2) Saat ayarının kullanımı

- Ayarı değiştirmek için [⊖ ON/OFF] düğmesine D basınız.
 - 1 ON: Saat işlevi kullanılabilir.
 - 2 OFF: Saat işlevi kullanılamaz.

(3) Zamanlayıcı işlevi ayarı

- Ayarı değiştirmek için [⊖ ON/OFF] düğmesine D basınız. (Aşağıdakilerden birini seçiniz.)
 - 1 WEEKLY TIMER (İlk ayar değeri): Haftalık zamanlayıcı kullanılabilir.
 - 2 AUTO OFF TIMER: Otomatik zamanlayıcı kullanılabilir.
 - 3 SIMPLE TIMER: Basit zamanlayıcı kullanılabilir.
 - 4 TIMER MODE OFF: Zamanlayıcı modu kullanılamaz.
- * Saat kullanımı ayarı OFF (KAPALI) ise, "WEEKLY TIMER" kullanılamaz.

(4) Hata durumları için temas numarası ayarı

- Ayarı değiştirmek için [⊖ ON/OFF] düğmesine D basınız.
 - 1 CALL OFF: Hata durumunda ayarlanmış temas numaraları görüntülenmez.
 - 2 CALL **** ** ***: Hata durumunda ayarlanmış temas numaraları görüntülenir. CALL : Ekran yukarıda gösterdiği şekilde ise temas numarası ayarlanabilir.
- Temas numaralarının ayarlanması
Temas numaralarını ayarlamak için aşağıdaki prosedürü izleyiniz. Numaraları ayarlamak için yanıp sönen imleci hareket ettirin. İmleci sağa (sola) kaydırmak için [TEMP. (▽) ve (△)] düğmesine F basınız. Numaraları ayarlamak için [CLOCK (▽) ve (△)] düğmesine C basınız.

[4]-4 Ekran değiştirme ayarı

(1) Sıcaklık ekranı °C/°F ayarı

- Ayarı değiştirmek için [⊖ ON/OFF] düğmesine D basınız.
 - 1 °C: Sıcaklık birimi olarak °C kullanılır.
 - 2 °F: Sıcaklık birimi olarak °F kullanılır.

(2) Oda sıcaklığı göstergesi ayarı

- Ayarı değiştirmek için [⊖ ON/OFF] düğmesine D basınız.
 - 1 ON: Emilen hava sıcaklığı görüntülenir.
 - 2 OFF: Emilen hava sıcaklığı görüntülenmez.

(3) Otomatik soğutma/ısıtma ekranı ayarı

- Ayarı değiştirmek için [⊖ ON/OFF] düğmesine D basınız.
 - 1 ON: Otomatik modu devrede iken "Automatic cooling" (Otomatik soğutma) ve "Automatic heating" (Otomatik ısıtma) ibarelerinde biri görüntülenir.
 - 2 OFF: Otomatik modunda yalnızca "Automatic" (Otomatik) ibaresi görüntülenir.

8. İşlev seçimi

[Nokta matrisli görüntü tablosu]

Dil ayarlama	English	German	Spanish	Russian	Italian	Chinese	French	Japanese	
Başlamaya bekliyor	PLEASE WAIT	←	←	←	←	←	←	←	
İşletim modu	Soğutma	COOL	Kühlen	FRÍO	Холод	COOL	FRROID	冷房	
	Kurutma	DRY	Trocknen	DESHUMIDIFICACIÓN	Сушка	DRY	DESHU	ドライ	
	Isıtma	HEAT	Heizen	CALOR	Тепло	HEAT	CHAUD	暖房	
	Otomatik	AUTO	AUTO	AUTO-MÁTICO	АВТО	AUTO	AUTO	自動	
	Otomatik (Soğutma)	COOL	Kühlen	FRÍO	Холод	COOL	FRROID	冷房	
	Otomatik (Isıtma)	HEAT	Heizen	CALOR	Тепло	HEAT	CHAUD	暖房	
	Fan	FAN	Lüfter	VENTILACIÓN	ВЕНТ	VENTILAZIONE	送风	VENTILATION	送風
	Havalandırma	VENTILATION	Gelösebetrieb	VENTILACIÓN	ВЕНТИЛЯЦИЯ	ARIA ESTERNA	换气	VENTILATION	換気
	Hazır bekleme (Sıcak ayarlama)	STAND BY	STAND BY	CALENTANDO	ОБОГРЕВ: ПАУЗА	STAND BY	准备中	PRE CHAUFFAGE	準備中
Buz giderme	DEFROST	Abtauen	DESCONGE-LACIÓN	ОТТАИВАНИЕ	SBRINA MENTO	除霜中	DEGIVRAGE	霜取中	
Ayarlanan sıcaklık	SET TEMP	TEMP einstellen	TEMP. CONSIGNA	ЦЕЛЕВАЯ ТЕМПЕРАТУРА	IMPOSTAZIONE TEMPERTURA	设定温度	REGLAGE TEMPERATURE	設定温度	
Fan hızı	FAN SPEED	Lüftergeschwindigkeit	VELOCIDAD VENTILADOR	СКОРОСТЬ ВЕНТИЛЯТОРА	VELOCITA' VENTILATORE	风速	VITESSE DE VENTILATION	風速	
Kullanmayın düğmesi	NOT AVAILABLE	Nicht Verfügbar	NO DISPONIBLE	НЕ ДОСТУПНО	NON DISPONIBILE	无效按钮	NON DISPONIBLE	無効ボタン	
Kontrol (Hata)	CHECK	Prüfen	COMPROBAR	ПРОВЕРКА	CHECK	检查	CONTROLE	点検	
Deneme çalışması	TEST RUN	Testbetrieb	TEST FUNCIONAMIENTO	ТЕСТОВЫЙ ЗАПУСК	TEST RUN	试运行	TEST	試運転	
Oto-kontrol	SELF CHECK	Selbst-diagnose	AUTO REVISIÓN	САМОДИАГНОСТИКА	SELF CHECK	自我诊断	AUTO CONTROLE	自己診断	
Ünite işlev seçimi	FUNCTION SELECTION	Funktion auswählen	SELECCIÓN DE FUNCIÓN	ВЫБОР ФУНКЦИИ	SELEZIONE FUNZIONI	功能选择	SELECTION FONCTIONS	メニュー選択	
Havalandırmanın ayarlanması	SETTING OF VENTILATION	Lüfterstufen wählen	CONFIG. VENTILACIÓN	НАСТРОЙКА ВЕНТУСТАНА	IMPOSTAZIONE ARIA ESTERNA	换气设定	SELECTION VENTILATION	換気設定	

Dil ayarlama	English	German	Spanish	Russian	Italian	Chinese	French	Japanese
Dil Değiştirme	CHANGE LANGUAGE	←	←	←	←	←	←	←
İşlev seçimi	FUNCTION SELECTION	Funktion auswählen	SELECCIÓN DE FUNCIONES	ВЫБОР ФУНКЦИИ	SELEZIONE FUNZIONI	功能限制	SELECTION FONCTIONS	メニュー制限
İşletim işlevi sınırlandırma ayarı	LOCKING FUNCTION	Sperr-Funktion	FUNCIÓN BLOQUEADA	ФУНКЦИЯ БЛОКИРОВКИ	BLOCCO FUNZIONI	操作限制	BLOCCAGE FONCTIONS	操作禁止
Otomatik mod ayarının kullanılması	SELECT AUTO MODE	Auswahl auto Betrieb	SELECCIÓN MODO AUTO	ВЫБОР РЕЖИМА АВТО	SELEZIONE MODO AUTO	自动模式	SELECTION DU MODO AUTO	自動モード
Sıcaklık aralığı sınırlandırma ayarı	LIMIT TEMP FUNCTION	Limit Temp Funktion	LIMIT TEMP CONSIGNA	ОГРАНИЧЕННЕ УСТ.ТЕМПЕРАТ	LIMITAZIONE TEMPERATURA	温度限制	LIMITATION TEMPERATURE	温度制限
Sıcaklığı sınırlandırma soğutma/gün modu	LIMIT TEMP COOL MODE	Limit Kühl Temp	LIMIT TEMP MODO FRÍO	ОГРАНИЧЕНО ОХЛАЖДАЕНИЕ	LIMITAZIONE MODO COOL	制冷范围	LIMITE TEMP MODO FROID	制冷冷房
Sıcaklığı sınırlandırma ısıtma modu	LIMIT TEMP HEAT MODE	Limit Heiz Temp	LIMIT TEMP MODO CALOR	ОГРАНИЧЕНО ОБОГРЕВ	LIMITAZIONE MODO HEAT	制热范围	LIMITE TEMP MODO CHAUD	制热暖房
Sıcaklığı sınırlandırma otomatik mod	LIMIT TEMP AUTO MODE	Limit Auto Temp	LIMIT TEMP MODO AUTO	ОГРАНИЧЕНО РЕЖИМ АВТО	LIMITAZIONE MODO AUTO	自动范围	LIMITE TEMP MODO AUTO	制热自动
Mod seçimi	MODE SELECTION	Betriebsart wählen	SELECCIÓN DE MODO	ВЫБОР РЕЖИМА	SELEZIONE MODO	基本模式	SELECTION DU MODE	基本メニュー
Uzaktan kumanda ayarı MAIN (ANA)	CONTROLLER MAIN	Hauptcontroller	CONTROL PRINCIPAL	ОСНОВНОЙ ПУЛЬТ	CONTROLLO MAIN	遥控主	TELCOMMANDE MAITRE	リモコン 主機
Uzaktan kumanda ayarı SUB (KİNCİL)	CONTROLLER SUB	Nebencontroller	CONTROL SECUNDARIO	ДОПОЛНИТЕЛЬНЫЙ ПУЛЬТ	CONTROLLO SUB	遥控辅	TELCOMMANDE ESCLAVE	リモコン 副機
Saat ayarının kullanımı	CLOCK	Uhr	RELOJ	ЧАСЫ	OROLOGIO	时钟	AFFICHAGE HORLOGE	時計
Haftanın gününün ve saatinin ayarlanması	TIME SET +:ENTER	Uhr stellen +:einstellen	CONFIG RELOJ +:CONFIG	ЧАСЫ.УСТ. +:ВВОД	OROLOGIO +:ENTER	时间 +:ENTER	HORLOGE +:ENTRER	トクイセッテイ +: カクテイ
Zamanlayıcının ayarı	TIMER SET +:ENTER	Zeitschaltuhr +:einstellen	TEMPORIZA -DOR +:CONFIG	ТАЙМЕР.УСТ. +:ВВОД	TIMER +:ENTER	定时器 +:ENTER	PROG HORAIRE +:ENTRER	タイマーセッテイ +: カクテイ
Zamanlayıcı ekranı	TIMER MONITOR	Uhrzeit Anzeige	VISUALIZAR TEMPORIZAD.	ПРОСМОТР ТАЙМЕРА	VISUALIZ TIMER	定时器状态	AFFICHAGE PROG HORAIRE	タイマーモニター
Haftalık Zamanlayıcı	WEEKLY TIMER	Wochenzeit schalt Uhr	TEMPORIZA -DOR SEMANAL	НЕДЕЛЬНЫЙ ТАЙМЕР	TIMER SETTIMANALE	每周定时器	PROG HEBDO MAIRAIE	タイマー 週間
Zamanlayıcı modu kapalı	TIMER MODE OFF	Zeitschaltuhr AUS	TEMPORIZA -DOR APAGADO	ТАЙМЕР ВЫКЛ.	TIMER OFF	定时器无效	PROG HORAIRE INACTIF	タイマー 無効
Otomatik kapanma zamanlayıcısı	AUTO OFF TIMER	Auto Zeit funktion AUS	APAGADO AUTOMÁTICO	АВТООТКЛЮЧ. ПО ТАЙМЕРУ	AUTO OFF TIMER	解除定时	PROG HORAIRE ARRET AUTO	タイマー-クワッスル ボウウ
Basit zamanlayıcı	SIMPLE TIMER	Einfache Zeitfunktion	TEMPORIZA -DOR SIMPLE	ПРОСТОЙ ТАЙМЕР	TIMER SEMPLIFICATO	简易定时器	PROG HORAIRE SIMPLIFIE	タイマー-カンイ
Hata durumunun temas numarası ayarı	CALL	←	←	←	←	←	←	←
Görüntü değişimi	DISP MODE SETTING	Anzeige Betriebsart	MOSTRAR MODO	НАСТРОЙКА ИНА РЕЖИМА	IMPOSTAZIONE MODO DISPLAY	转换表示	AFFICHAGE SOUS-MENU	表示切替
Sıcaklık görüntüsü °C/°F ayarı	TEMP MODE °C/°F	Wechsel °C/°F	TEMPGRADOS °C/°F	ЕДИН.ТЕМПЕРА. °C/°F	TEMPERATURA °C/°F	温度 °C/°F	TEMPERATURE °C/°F	温度 °C/°F
Oda hava sıcaklığı görüntü ayarı	ROOM TEMP DISP SELECT	Raum Temp zeigefunktion	MOSTRAR TEMPE EN AUTO	ПОКАЗЫВАТЬ ТЕМП.В КОМН.	TEMPERATURA AMBIENTE	吸入温度	TEMPERATURE AMBIANTE	スリコエマツト 温度
Otomatik soğutma/ısıtma görüntü ayarı	AUTO MODE DISP C/H	Auto Betrieb C/H	MOSTRAR F/C EN AUTO	ИНА.Т/Х В РЕЖИМЕ АВТО	AUTO C/H	自动力表示	AFFICHAGE AUTO F/C	自動 表示

9. Kablosuz Uzaktan Kumanda İçin Acil İşletim

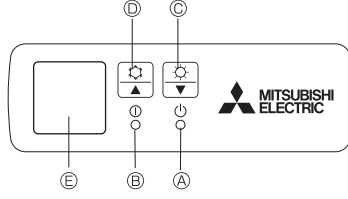

Uzaktan kumanda kullanılmadığı zaman

Uzaktan kumandanın pilleri bittiğinde veya uzaktan kumanda işlev bozukluğu meydana geldiğinde ızgara üzerindeki acil durum düğmelerine basılarak acil durum işletimi yapılabilir.

- A DEFROST/STAND BY (BUZ GİDERME/BEKLEME) lambası
- B İşletim lambası
- C Acil durum işletim düğmesi (ısıtma)
- D Acil durum işletim düğmesi (soğutma)
- E Alıcı

Çalıştırmaya başlamak

- Soğutma modunu çalıştırmak için D düğmesini 2 saniyeden daha uzun bir süre basılı tutun.
- Isıtma modunu çalıştırmak için C düğmesini 2 saniyeden daha uzun bir süre basılı tutun.
- * İşletim lambasının B yanması çalışmanın başladığını gösterir.

Not:

- Acil durum modunun detayları aşağıda görüldüğü gibidir.

Çalıştırma Modu	Soğutma	Isıtma
Sıcaklık ayarı	24°C	24°C
Fan hızı	Yüksek	Yüksek
Hava akiminin yönü	Yatay	A ağı doğru 5

Durdurma işlemi

- Çalışmayı durdurmak için düğmesine D veya düğmesine C basın.

10. Bakım ve temizleme

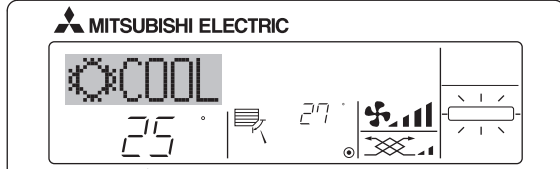

- Filtrenin temizlenmesi gerektiğini belirtir. Filtreyi temizlemesi için yetkili kişileri çağırın.
- "FILTER" (FİLTRE) göstergesini tekrar ayarlarken Filtre temizlendikten sonra [FILTER] (FİLTRE) düğmesini art arda iki kere basılırsa gösterge söner ve tekrar ayarlanır.

Not:

- İki veya daha fazla farklı iç mekan ünitesi kontrol edilirken temizleme süresi filtrenin türüne göre değişir. Ana ünitenin temizleme zamanı geldiğinde "FILTER" (FİLTRE) ibaresi yanar. Filtre göstergesi söndüğünde toplam zaman tekrar ayarlanır.
- "FILTER" (FİLTRE), klima genel iç mekan hava koşullarında kullanıldığında temizleme süresini zaman kriteriyle belirtir. Kirin miktarı çevre koşullarına bağlı olduğundan filtreyi uygun bir şekilde temizleyiniz.
- Filtre temizleme süresi toplam zamanı modele göre değişir.
- Bu gösterge kablosuz uzaktan kumanda mevcut değildir.

► Filtrelerin temizlenmesi

- Filtreleri elektrikli süpürgeyle temizleyin. Elektrikli süpürge yoksa, filtreleri sert bir cisme hafifçe vurarak toz ve kir birikintisinin düşmesini sağlayın.
- Eğer filtreler özellikle kirliyse ılık suda yıkayın. Deterjan kalıntılarını gidermek için iyice durulayın ve filtreleri tekrar üniteye takmadan önce tamamen kurumalarını bekleyin.

⚠ Dikkat:

- Filtreleri güneşin altında veya elektrik sobası gibi bir ısı kaynağı kullanarak kurutmayın. Bu, çarpılmalarına yol açabilir.
- Filtreleri sıcak suda (50°C'nin üzerinde) yıkamayın. Bu, çarpılmalarına yol açabilir.
- Filtrelerin daima takılı olmasına dikkat edin. Ünitenin hava filtreleri olmadan çalıştırılması arızaya yol açabilir.

⚠ Dikkat:

- Temizlemeye başlamadan önce, cihazı durdurun ve ana elektrik şalterini kapalı duruma getirin.
- İç ünitelere, emilen havayı tozdan arındırmak amacıyla bir filtre yerleştirilmiştir. Aşağıdaki resimlerde gösterilen yöntemlerle bu filtreleri temizleyin.

► Filtreyi çıkarma

⚠ Dikkat:

- Filtreyi çıkarırken, gözlerinizi tozdan korumak için gerekli önlemler alınmalıdır. Ayrıca, çalışmak için bir tabureye çıkmanız gerekiyorsa düşmemeye dikkat edin.
- Filtre çıkarıldığında, iç ünitenin içindeki metal parçalara dokunmayın, yaralanabilirsiniz.

■ PLA-RP-BA

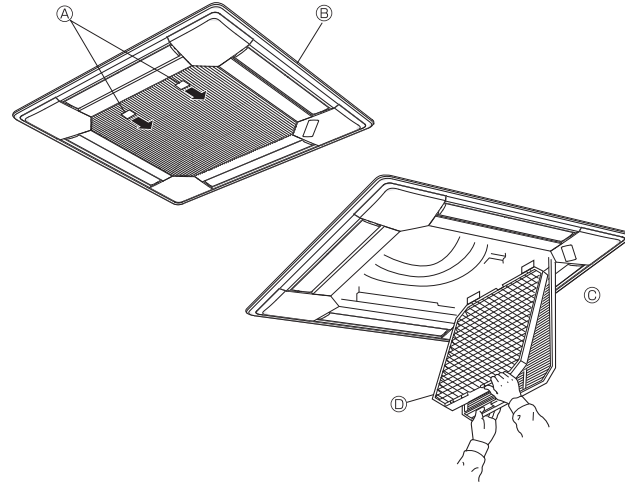

- 1 Giriş ızgarasının topuzunu okla gösterilen yönde çekerseniz açılması gerekir.
 - 2 Giriş ızgarasını açın.
 - 3 Giriş ızgarasının orta kenarındaki topuzu serbest bırakın ve filtreyi öne doğru çekerek yerinden çıkarın.
- A Topuz B Giriş 9 Giriş Iızgarası D Filtre

11. Arızanın bulunması ve giderilmesi

Sorunuz mu var?	İşte çözüm. (Ünite normal bir şekilde çalışıyor.)
Klima iyi soğutmuyor veya iyi ısıtmıyor.	<ul style="list-style-type: none"> ■ Filtreyi temizleyin. (Filtre kirlenmiş veya tıkalı olduğunda hava akımı düşer.) ■ Sıcaklık ayarını kontrol edin ve ayarlı sıcaklığı ayarlayın. ■ Dış mekan ünitesinin etrafında bolca alan bulunmasını temin edin. İç mekan ünitesi hava girişi veya çıkışı tıkalı mı? ■ Açık bırakılan kapı veya pencere var mı?
Isıtma işlemi başladığında iç mekan ünitesi hemen sıcak hava ü emiyor.	<ul style="list-style-type: none"> ■ Sıcak hava, iç mekan ünitesi yeterince ısınmaya kadar ü enmez.
Klima ısıtma modu esnasında ayarlı oda sıcaklığına ulaşılmadan duruyor.	<ul style="list-style-type: none"> ■ Dış mekan sıcaklığı düşük ve nem oranı da yüksek olduğunda dış mekan ünitesi üzerinde buzlanma meydana gelebilir. Bunun meydana gelmesi halinde dış mekan ünitesi buz giderme işlemi gerçekleştirir. Normal işlem yaklaşık 10 dakika sonra başlamalıdır.
İşlem esnasında hava akımı yönü değişiyor ya da hava akımı yönü ayarlanamıyor.	<ul style="list-style-type: none"> ■ Soğutma modu esnasında a açığı (yatay) hava akımı yönü seçildiğinde pervaneler 1 saat sonra otomatik olarak yatay (a açığı) konuma geçer. Bu, su oluşmasını ve pervanelerden damlamasını engellemek içindir. ■ Isıtma modu esnasında hava akım sıcaklığı düflükse veya buz giderme modundayken pervaneler otomatik olarak yatay hava akım yönüne geçer.
Hava akım yönü değiştiğinde pervaneler ayarlı konumda durmadan önce daima aşağı ve yukarı doğru, ayarlı konumu geçecek şekilde hareket ediyor.	<ul style="list-style-type: none"> ■ Hava akım yönü değiştirildiğinde pervaneler seçilen konuma temel konumu bulduktan sonra geçer.
Akan su sesi veya ara sıra da ıslık sesi duyuluyor.	<ul style="list-style-type: none"> ■ Bu sesler klimanın içerisinde soğutucu madde akışı olduğunda veya soğutucu madde akımı değişmekte olduğunda duyulabilir.
Çatırtı veya gıcırtı sesi duyuluyor.	<ul style="list-style-type: none"> ■ Bu sesler parçalar sıcaklık değişimleri sebebiyle genişleme veya daralma esnasında birbirlerine sürtündüklerinde duyulabilir.
Odada hoş olmayan bir koku var.	<ul style="list-style-type: none"> ■ İç mekan ünitesi duvarlar, yer döşemesi ve mobilyalar tarafından üretilen gazları içeren havayı, elbiselerde bulunan kokuları çeker ve bu havayı tekrar odaya ü er.
İç mekan ünitesinden beyaz bir sis veya buhar çıkıyor.	<ul style="list-style-type: none"> ■ Bu durum iç mekan sıcaklığı ve nemliliği yüksek olduğunda işlem başladığında meydana gelebilir. ■ Buz giderme modundayken soğuk hava akımı aşağı doğru ü enebilir ve sis gibi gözükabilir.
Dış mekan ünitesinden su veya buhar çıkıyor.	<ul style="list-style-type: none"> ■ Soğutma modu esnasında soğuk boru ve ek yerlerinde su oluşabilir ve damlayabilir. ■ Isıtma modu esnasında ısı değiştiricide su oluşabilir ve damlayabilir. ■ Buz giderme modunda ısı değiştirici üzerindeki su buharlaşır ve su buharı atılabilir.
Uzaktan kumandada işletim göstergesi belirmiyor.	<ul style="list-style-type: none"> ■ Güç düğmesini açın. Uzaktan kumandada "⊙" belirecektir.
Uzaktan kumandada "⊙" belirir.	<ul style="list-style-type: none"> ■ Merkezi kontrol esnasında uzaktan kumandada "⊙" belirir ve klima işlemi uzaktan kumanda kullanılarak başlatılmaz veya durdurulamaz.
Klimayı durdurduktan hemen sonra yeniden başlatırken cihaz ON/OFF düğmesine basılsa bile çalışmayacaktır.	<ul style="list-style-type: none"> ■ Yaklaşık üç dakika kadar bekleyin. (İşlem klimayı korumak için durdurulmuştur.)
Klima, ON/OFF düğmesine basılmaksızın çalışıyor.	<ul style="list-style-type: none"> ■ Açma zamanlayıcısı ayarlı mı? Cihazın çalışmasını durdurmak için ON/OFF düğmesine basın. ■ Klima merkezi bir uzaktan kumandaya bağlı mı? Klimayı kontrol eden ilgili şahıslara danışın. ■ Uzaktan kumandada "⊙" görülmüyor mu? Klimayı kontrol eden ilgili şahıslara danışın. ■ Güç kesintilerinden sonra otomatik devam etme özelliği ayarlı mı? Cihazın çalışmasını durdurmak için ON/OFF düğmesine basın.
Klima, ON/OFF düğmesine basılmaksızın duruyor.	<ul style="list-style-type: none"> ■ Kapama zamanlayıcısı ayarlı mı? Cihazın çalışmasını yeniden başlatmak için ON/OFF düğmesine basın. ■ Klima merkezi bir uzaktan kumandaya bağlı mı? Klimayı kontrol eden ilgili şahıslara danışın. ■ Uzaktan kumandada "⊙" görülmüyor mu? Klimayı kontrol eden ilgili şahıslara danışın.
Uzaktan kumandanın zamanlayıcı işlemi ayarlanamıyor.	<ul style="list-style-type: none"> ■ Zamanlayıcı ayarları geçersiz mi? Zamanlayıcı ayarlanabiliyorsa uzaktan kumandada göstergesinde (WEKKLY), (SIMPLE), veya (AUTO OFF) belirir.
Uzaktan kumandada "PLEASE WAIT" (LÜTFEN BEKLEYİN) belirir.	<ul style="list-style-type: none"> ■ Başlangıç ayarları yürütülüyor. Yaklaşık üç dakika kadar bekleyin.
Uzaktan kumandada bir hata kodu belirir.	<ul style="list-style-type: none"> ■ Klimayı korumak için koruma aygıtları çalıştırılmıştır. ■ Cihazı tamir etmeye çalışmayın. Derhal güç düğmesini kapalı konuma getirin ve satıcınıza danışın. Satıcıya model ismini ve uzaktan kumanda göstergesinde görülen bilgileri vermeyi unutmayın.
Su çekilme sesi veya motor dönme sesi duyuluyor.	<ul style="list-style-type: none"> ■ Soğutma işlemi durduğunda drenaj pompası çalışır ve sonra durur. Yaklaşık üç dakika kadar bekleyin.

11. Arızanın bulunması ve giderilmesi

Sorununuz mu var?	İşte çözüm. (Ünite normal bir şekilde çalışıyor.)												
Gürültü belirtilenden daha çok.	<ul style="list-style-type: none"> Bina içi işletme gürültüsü seviyesi aşağıdaki tabloda gösterildiği gibi odanın akustiğinden etkilenebilir ve ekosuz odada ölçülen gürültü seviyelerinin üzerine çıkabilir. <table border="1"> <thead> <tr> <th></th> <th>Ses emişi yüksek olan odalar</th> <th>Normal odalar</th> <th>Ses emişi düşük olan odalar</th> </tr> </thead> <tbody> <tr> <td>Mekan örnekleri</td> <td>Yayın stüdyosu, müzik odası vb.</td> <td>Resepsiyon odası, otel lobisi vb.</td> <td>O s, otel odası</td> </tr> <tr> <td>Gürültü seviyeleri</td> <td>3 ila 7 dB</td> <td>6 ila 10 dB</td> <td>9 ila 13 dB</td> </tr> </tbody> </table>		Ses emişi yüksek olan odalar	Normal odalar	Ses emişi düşük olan odalar	Mekan örnekleri	Yayın stüdyosu, müzik odası vb.	Resepsiyon odası, otel lobisi vb.	O s, otel odası	Gürültü seviyeleri	3 ila 7 dB	6 ila 10 dB	9 ila 13 dB
	Ses emişi yüksek olan odalar	Normal odalar	Ses emişi düşük olan odalar										
Mekan örnekleri	Yayın stüdyosu, müzik odası vb.	Resepsiyon odası, otel lobisi vb.	O s, otel odası										
Gürültü seviyeleri	3 ila 7 dB	6 ila 10 dB	9 ila 13 dB										
Kablosuz uzaktan kumanda göstergesinde hiçbir şey görünmüyor, görüntü zayıf veya iç mekan ünitesi sinyalleri uzaktan kumanda yakın tutulmadığı takdirde almıyor.	<ul style="list-style-type: none"> Piller zayıf. Pilleri değiştirin ve Reset (Sıfırla) düğmesine basın. Piller değiştirildiği halde hiçbir şey görülüyorsa pillerin doğru istikamette (+,-) yerleştirildiğinden emin olun. 												
İç mekan ünitesinin kablosuz uzaktan kumanda alıcısının yanındaki işletim lambası yanıp sönüyor.	<ul style="list-style-type: none"> Klimayı korumak için otomatik teşhis aygıtı çalıştırılmıştır. Cihazı tamir etmeye çalışmayın. Derhal güç düğmesini kapalı konuma getirin ve satıcınıza danışın. Satıcıya model ismini belirtmeyi unutmayın. 												

12. Spesifikasyonları

Model	PLA-RP35BA	PLA-RP50BA	PLA-RP60BA	PLA-RP71BA	PLA-RP100BA	PLA-RP125BA	PLA-RP140BA2
Güç kaynağı (Voltaj <V> /Freakans <Hz>)	~N 230/50						
Nominal Girdi (Yalnızca iç mekan) <kW>	0,03	0,05	0,05	0,07	0,14	0,15	0,16
Nominal Akım (Yalnızca iç mekan) <A>	0,22	0,36	0,36	0,51	0,94	1,00	1,07
ISITICI <kW>	-	-	-	-	-	-	-
Boyut (Yükseklik) <mm>	258(35)			298(35)			
Boyut (Genişlik) <mm>	840(950)						
Boyut (Derinlik) <mm>	840(950)						
Fan Hava Akışı hızı (Düşük-Orta 2-Orta 1-Yüksek) <m³/min>	11-12-13-15	12-14-16-18	12-14-16-18	14-16-18-21	20-23-26-30	22-25-28-31	24-26-29-32
Ses seviyesi (Düşük-Orta 2-Orta 1-Yüksek) <dB>	27-28-29-31	28-29-31-32	28-29-31-32	28-30-32-34	32-34-37-40	34-36-39-41	36-39-42-44
Net ağırlık <kg>	22(6)		23(6)		25(6)		27(6)

Model	PLA-RP71BA2	PLA-RP100BA3	PLA-RP125BA2
Güç kaynağı (Voltaj <V> /Freakans <Hz>)	~N 230/50		
Nominal Girdi (Yalnızca iç mekan) <kW>	0,07	0,15	0,16
Nominal Akım (Yalnızca iç mekan) <A>	0,51	1,00	1,07
ISITICI <kW>	-	-	-
Boyut (Yükseklik) <mm>	258(35)	298(35)	
Boyut (Genişlik) <mm>	840(950)		
Boyut (Derinlik) <mm>	840(950)		
Fan Hava Akışı hızı (Düşük-Orta 2-Orta 1-Yüksek) <m³/min>	14-16-18-21	20-23-26-30	22-25-28-31
Ses seviyesi (Düşük-Orta 2-Orta 1-Yüksek) <dB>	28-30-32-34	32-34-37-40	34-36-39-41
Net ağırlık <kg>	23(6)	26(6)	27(6)

*1 () içerisindeki rakamlar ızgaranıkinini belirtir

Bu uyarının içeriği sadece Türkiye'de geçerlidir.

- Şirketimizdeki geliştirme faaliyetlerinden dolayı ürün özelliklerinin, haber verilmeksizin değiştirilme hakkı tarafımızda saklıdır.
- Anma değerleri için TS EN 14511 / TS EN 14825 deki iklim şartları ile tarif edilen koşullar esas alınmıştır.
- İç ve dış ortam sıcaklıklarının standartlarda esas alınan değerlerin dışına çıkması durumunda klimanızın ısıtma ve soğutma kapasitelerinin etkilenmesi doğaldır.
- Ürünün üzerinde bulunan işaretlemelerde veya ürünle birlikte verilen diğer basılı dokümanlarda beyan edilen değerler, ilgili standartlara göre laboratuvar ortamında elde edilen değerlerdir. Bu değerler, ürünün kullanım ve ortam şartlarına göre değişebilir.
- Satın almış olduğunuz ürünün kullanım ömrü 10 yıldır. Bu, ürünün fonksiyonunu yerine getirebilmesi için gerekli yedek parça bulundurma süresidir.

Ürünün montajı için Mitsubishi Electric Turkey Elektrik Ürünleri A.Ş. Klima Sistemleri yetkili servisine / bayisine başvurunuz.

Servis İstasyonları ve Yedek Parça Temini :
Cihazınızın bakım, onarım ve yedek parça ihtiyaçları için klimanızı satın aldığınız yetkili satıcıya başvurunuz. Yetkili Servislerimizin listesine <http://klima.mitsubishielectric.com.tr> adresinden veya 444 7 500 numaralı telefondan ulaşabilirsiniz.

Ünitenin ihtiyaç duyacağı bakım ve onarım parçaları 10 yıl boyunca üretilecektir.

AEEE Yönetmeliğine Uygundur.



Fig. 1

İthalatçı Firma:
MITSUBISHI ELECTRIC TURKEY ELEKTRİK ÜRÜNLERİ A.Ş.
KLİMA SİSTEMLERİ ÜMRANIYE ŞUBESİ

Şerifali Mah. Kale Sok. No:41 34775 Ümraniye / İSTANBUL
Tel: +90 216 969 25 00 Faks: +90 216 661 00 66
klima@tr.mee.com
<http://klima.mitsubishielectric.com.tr>

Merkez Ofis:

Büyükdere Cad. Maya Akar Center C Blok No: 4/9 34394 Esentepe-Şişli, İstanbul, Türkiye
Tel: +90 212 318 90 86
www.mitsubishielectric.com.tr

Üretici Firma:

MITSUBISHI ELECTRIC CORPORATION (HEAD OFFICE)

Tokyo Building 2-7-3, Marunouchi, Chiyoda-ku, Tokyo 100-8310, Japan
Tel: +81 (3) 3218-2111
www.mitsubishielectric.com

Şikayet ve İtirazlar Hakkında Bilgi;

Tüketicilerin şikayet ve itirazları konusundaki başvurularını tüketici mahkemelerine ve tüketici hakem heyetlerine yapabileceklerine ilişkin bilgi,

Başvuru (6502 Sayılı Tüketicinin Korunması Hakkında Kanun, Madde 68.)

MADDE 68 –

- (1) Değeri iki bin Türk Lirasının altında bulunan uyuşmazlıklarda ilçe tüketici hakem heyetlerine, üç bin Türk Lirasının altında bulunan uyuşmazlıklarda il tüketici hakem heyetlerine, büyükşehir statüsünde bulunan illerde ise iki bin Türk Lirası ile üç bin Türk Lirası arasındaki uyuşmazlıklarda il tüketici hakem heyetlerine başvuru zorunludur. Bu değerlerin üzerindeki uyuşmazlıklar için tüketici hakem heyetlerine başvuru yapılamaz.
- (2) Tüketici hakem heyetleri kendilerine yapılan başvuruları gereğini yapmak üzere kabul etmek zorundadır.
- (3) Başvurular, tüketicinin yerleşim yerinin bulunduğu veya tüketici işleminin yapıldığı yerdeki tüketici hakem heyetine yapılabilir. Tüketici hakem heyetinin bulunmadığı yerlerde ise başvuruların nerelere yapılacağı ve bu başvuruların hangi tüketici hakem heyetine karara bağlanacağı yönetmelikle belirlenir.
- (4) Bu maddede belirtilen parasal sınırlar her takvim yılı başından itibaren geçerli olmak üzere, o yıl için 4/1/1961 tarihli ve 213 sayılı Vergi Usul Kanununun mükerrer 298 inci maddesi hükümleri uyarınca tespit ve ilan edilen yeniden değerlendirme oranında artırılarak uygulanır. Bu artışların hesabında on Türk Lirasının küsuru dikkate alınmaz.
- (5) Bu madde tüketicilerin ilgili mevzuatına göre alternatif uyuşmazlık çözüm mercilerine başvurmasına engel değildir.

Tüketicinin seçimlik hakları;

MADDE 11 – (1) Malın ayıplı olduğunun anlaşılması durumunda tüketici;

- a) Satılanı geri vermeye hazır olduğunu bildirerek sözleşmeden dönme,
 - b) Satılanı alıkoyup ayıp oranında satış bedelinden indirim isteme,
 - c) Aşırı bir masraf gerektirmediği takdirde, bütün masrafları satıcıya ait olmak üzere satılanın ücretsiz onarılmasını isteme,
 - ç) İmkân varsa, satılanın ayıpsız bir misli ile değiştirilmesini isteme, seçimlik haklarından birini kullanabilir. Satıcı, tüketicinin tercih ettiği bu talebi yerine getirmekle yükümlüdür.
- (2) Ücretsiz onarım veya malın ayıpsız misli ile değiştirilmesi hakları üretici veya ithalatçıya karşı da kullanılabilir. Bu fıkradaki hakların yerine getirilmesi konusunda satıcı, üretici ve ithalatçı müteselsilen sorumludur. Üretici veya ithalatçı, malın kendisi tarafından piyasaya sürülmesinden sonra ayıbın doğduğunu ispat ettiği takdirde sorumlu tutulmaz.
 - (3) Ücretsiz onarım veya malın ayıpsız misli ile değiştirilmesinin satıcı için orantısız güçlükleri beraberinde getirecek olması hâlinde tüketici, sözleşmeden dönme veya ayıp oranında bedelden indirim haklarından birini kullanabilir. Orantısızlığın tayininde malın ayıpsız değeri, ayıbın önemi ve diğer seçimlik haklara başvurmanın tüketici açısından sorun teşkil edip etmeyeceği gibi hususlar dikkate alınır.
 - (4) Ücretsiz onarım veya malın ayıpsız misli ile değiştirilmesi haklarından birinin seçilmesi durumunda bu talebin satıcıya, üreticiye veya ithalatçıya yöneltilmesinden itibaren azami otuz iş günü, konut ve tatil amaçlı taşınmazlarda ise altmış iş günü içinde yerine getirilmesi zorunludur. Ancak, bu Kanunun 58 inci maddesi uyarınca çıkarılan yönetmelik eki listede yer alan mallara ilişkin, tüketicinin ücretsiz onarım talebi, yönetmelikte belirlenen azami tamir süresi içinde yerine getirilir. Aksi hâlde tüketici diğer seçimlik haklarını kullanmakta serbesttir.
 - (5) Tüketicinin sözleşmeden dönme veya ayıp oranında bedelden indirim hakkını seçtiği durumlarda, ödemiş olduğu bedelin tümü veya bedelden yapılan indirim tutarı derhâl tüketiciye iade edilir.
 - (6) Seçimlik hakların kullanılması nedeniyle ortaya çıkan tüm masraflar, tüketicinin seçtiği hakkı yerine getiren tarafça karşılanır. Tüketici bu seçimlik haklarından biri ile birlikte 11/1/2011 tarihli ve 6098 sayılı Türk Borçlar Kanunu hükümleri uyarınca tazminat da talep edebilir.

SERVİS İSTASYONLARINI GÖSTERİR LİSTE

İl	İlçe	Ünvan	Tel	Tel 2	Adres
ADANA	ÇUKUROVA	DOĞUŞ KLİMA -TİMUR ULUGÖZ	(322) 234 6708	(322) 234 6709	MAHFESİĞMAZ MH. TURGUT ÖZAL BLV. BAŞTAŞ AP. NO:63/D
ADANA	ÇUKUROVA	ESKA KLİMA-SONER ULUGÖZ VE HÜSEYİN ERDAL ULUGÖZ ORTAKLIĞI	(322) 239 7799		HUZUREVLERİ MAH. 77195 SOK M.FATİH KARA APT. NO:1/1
ADANA	ÇUKUROVA	TEMPO PROJE TAAH.TİC.LTD.ŞTİ. (ASTEKNIK)	(322) 256 4531		100. YIL MAH. TURGUT ÖZAL BLV. 85169 SOKAK AHMET İŞİK APT. ZEMİN KAT NO:2
ADANA	ÇUKUROVA	YILDIRIM MÜH. ISIT. SOĞ. VE KLİMA SİST.	(322) 239 9074		YURT MH. KURTEPE CD. NO: 20/1-B
ADANA	KOZAN	KIRAL SOĞUTMA-MUHAMMET KIRAL	(322) 516 6162		TUFANPAŞA MAH. MENEKŞE SOK NO:15 KOZAN
ADANA	SEYHAN	MEHMET ÖZEL MÜH.İKL.D.GAZ SİST.MAK.İNŞ.TAAH.TİC.SAN.LTD.ŞTİ.	(322) 456 0766		ÇINARLI MH. CUMHURİYET CD. RENK AP. NO:53/C
ADANA	SEYHAN	SİNERJİ KLİMA SİST. MÜH. SAN. TİC. LTD. ŞTİ.	(322) 234 6100		MAHFESİĞMAZ MAH. 79075 SOK. SEMA APT. ZEMİN KAT NO:6/A ÇUKUROVA
ADYAMAN	MERKEZ	TURKUAZ TEKNİK ISITMA VE SOĞUTMA	(416) 214 2819		MEHMET AKİF MAH. 503 SOK. NO: 6 / A
AKSARAY	MERKEZ	HÜSEYİN KALKAN KADIOĞLU MÜHENDİSLİK	(382) 213 9781		TAŞPAZAR MH. BEDLÜZZAMAN BLV. NO:16/B
ANKARA	ALTINDAĞ	TEMHA MİMARLIK MÜH. ISITMA SOĞUTMA DOĞ. İNŞ. TUR. İTH. İHR. SAN VE TİC LTD. ŞTİ	(312) 315 2610		AYDINLIKEVLER MAHALLESİ ÇAĞDAŞ SOKAK 38/10
ANKARA	ÇANKAYA	AN MEKANİK ISITMA SOĞUTMA İNŞAAT TAAHHÜT TURİZM TİC. LTD. ŞTİ.	(312) 447 5780		115. CADDE (ESKİ 1. CADDE) 4/A B.ESAT - ÇANKAYA/ANKARA
ANKARA	ÇANKAYA	ARDA KLİMA ELEKTRONİK MAK. SAN. VE TİC. LTD. ŞTİ.	(312) 491 9296		İLKBAHAR MAH. CONRAD ADENAUER CAD. NO: 50
ANKARA	ÇANKAYA	CE-ŞA TEKNİK	(312) 222 7170		49 SOK. 13/ A BAHÇELİEVLER / ANKARA
ANKARA	DİKMEN	M&T ISITMA SOĞUTMA KLİMA TESİSAT SAN. TİC. LTD. ŞTİ	(312) 481 2195		SOKULLU MEHMET PAŞA CADDESİ 20 /A
ANKARA	ETİMESGUT	ERTAŞ KLİMA TEKN.MÜH.İNŞ.TUR.SAN.VE TİC.LTD.ŞTİ.	(312) 278 3601		YEŞİLÇAM SİT. C BLOK NO: 47
ANKARA	KEÇİÖREN	BÜTÜN KLİMA - ALİ BÜTÜN	(312) 322 2133		ESERTEPE MAH. AHMET ŞEFİK KOLAYLI CAD. 30/A
ANKARA	TÜRKÖZÜ AKDERE	KAPLAN KLİMA HAVALANDIRMA - HACI KAPLAN	(312) 435 0113		İNCESU CAD.NO:147/A AKDERE
ANKARA	YENİ MAHALLE	ANKA TEKNİK KLİMA ISITMA VE SOĞUTMA SİSTEMLERİ	(312) 343 1325		ERGENEKON MAH. SUADIYE CAD. NO:54/B
ANTALYA	ALANYA	A ÖZLÜ ENERJİ VE KLİMA SİSTEMLERİ İNŞ. TURİZM TİC. SAN. LTD. ŞTİ	(242) 522 6263		SUGÖZÜ MAH. SUGÖZÜ CAD. SAFA APT. 86/B
ANTALYA	ELMALI	DOĞUKAN ISITMA SOĞUTMA SİSTEMLERİ	(242) 618 6873		KARYAĞDI MAH.ÇUKURDEĞİRMENİ CAD.AYDIN APT.A BLOK NO: 15/22
ANTALYA	FİNİKE	SARIKAYA TİCARET - İBRAHİM SARIKAYA	(242) 855 3690		ŞERBETÇİ BULVARI NO: 20/C
ANTALYA	KAŞ	DENİZ SOĞUTMA-ALİ GÖKHAN ÖZAK	(242) 836 2712		ANDİFLİ MAH.ÇUKURBAĞLILAR CAD.CENGİZLER APT NO :32 KAŞ
ANTALYA	KEMER	EZGİ SOĞUTMA-YASİN ÖZKAN KURŞUN	(242) 814 3024		YENİ MAH. DÖRTYOL CD. NO: 47/C
ANTALYA	MANAVGAT	ÖNCEL KLİMA VE ENERJİ TEK.PET ÜRÜN.İNŞ.SAN.TUR.TİC.LTD.ŞTİ.	(242) 746 9707		ÖRNEK MH. ALPARSLAN TÜRKİŞ BULV. NO: 19
ANTALYA	MERKEZ	ABC ISITMA SOĞUTMA -AYDIN AYGÜN	(242) 311 2103		DEMİRCİKARA MH. NARENÇİYE CD. SARIOĞLU AP. NO:16/2
ANTALYA	MERKEZ	AKADEMİK KLİMA ISIT. SOĞ. SİST. VE HAV. SİST.	(242) 227 8467		SİTELER MH. UNÇALI CAD. ERENKÖY SİT. P BLOK DÜKKAN :2
ANTALYA	MERKEZ	AKDENİZ KLİMA SİSTEMLERİ- KAMİL GÜLER	(242) 324 1107		FENER MH. BÜLENT ECEVİT BUL. MEHMET KARABACAK SİT. A BLOK NO:59 / 1
ANTALYA	MERKEZ	ARTEK MÜH. MÜŞ. PAZ. TİC. VE SAN. LTD. ŞTİ.	(242) 242 0291	(242) 244 1569	ALTINDAĞ MH. TURGUT REİS CD. BADEM AP 52/2
ANTALYA	MERKEZ	BGS İKLİMLENDİRME - GÜNGÖR BAYSAN	(242) 335 5417		CUMHURİYET MAH. 641 SOK. NO: 2-A
ANTALYA	MERKEZ	CAN KARDEŞLER TEKNİK ISIT.SOĞ.SİS.TİC.LTD.ŞTİ	(242) 247 0401	(242) 247 0451	MURATPAŞA MH. TONGUÇ CD. ÖZ AP. NO: 80/3
ANTALYA	MERKEZ	GÜNSAR KLİMA - İSMAİL SARI	(242) 243 0099	(242) 241 3134	ESKİ ŞARMPOL CD. NO: 144/A
ANTALYA	MERKEZ	MAKTAŞ MAKİNA ELEKTRİK İNŞAAT TURİZM GIDA SAN.VE TİC.LTD.ŞTİ.	(242) 344 8002		MURATPAŞA MH EVLİYA ÇELEBİ CD. DOĞANER AP. NO:54 / 1-2
ANTALYA	MERKEZ	OGT İKLİMLEN. OTOM.MOB.RES.GID. TUR.İNŞ.İTH.İHR.VE SAN.TİC.LTD.ŞTİ	(242) 345 1401		SEDİR MH. AKIN CD. TUHAN AP. NO:54/4
ANTALYA	MERKEZ	ÖZMAKLAR MİM. MÜH. LTD. ŞTİ.	(242) 247 9108		100.YIL BLV. ALTINDAĞ MH. CEREN AP. NO:35/A
ANTALYA	MERKEZ	ÖZTEKMARİN ISIT.SOĞ.HAVAL. SİS.MİM.MÜH.İNŞ.TUR.SAN.VE TİC.LTD.ŞTİ	(242) 312 6687		ÇAYBAŞI MH.BURHANETTİN ONAT CD. KÖSEM AP. NO: 25/1 MURATPAŞA
ANTALYA	MERKEZ	ÖZÜM KLİMA DOĞALGAZ ISITMA SOĞUTMA HAVAL.SİS.SAN.İMAL.TİC.LTD.ŞTİ	(242) 228 7067	(242) 229 7139	PINARBAŞI MH. ATATÜRK BLV. GÜL SİT. B BLOK NO:3
ANTALYA	MERKEZ	YILMAZLAR KLİMA - MUSTAFA YILMAZ	(242) 321 1940		ZERDALIK MH. 1404 SK. PATRON ALI AP. NO:15/A
AYDIN	MERKEZ	3-A KLİMA & DEKORASYON - ŞENER CANTÜRK	(256) 212 6524		CUMA MAH. 213 SK. N:33/A EFELER/AYDIN
AYDIN	NAZİLLİ	KENT İKLİMLENDİRME D.GAZ. DAY. TÜK. TAR.ÜRÜ. İNŞ. SAN. VE TİC. LTD.	(256) 312 4849		ALTINTAŞ MAH. ATATÜRK BULV. NO:16/A
AYDIN	SÖKE	ASYA KLİMA - ASIM TALANCI	(256) 513 1113		İSTASYON CAD. NO: 100/C
BALIKESİR	AYVALIK	İREN KLİMA-KAMİL ÇETİN	(266) 331 3223		150 EVLER MAH. ATATÜRK BULVARI DENİZCİ APT. NO:354/3 AYVALIK
BALIKESİR	EDREMİT	AYDIN SOĞUTMA -AYDIN ASLANTAŞ	(266) 374 4404		HAMİDİYE MAH. 529 SOK. KAFKAS APT.10/8 EDREMİT BALIKESİR
BATMAN	MERKEZ	AKDAŞ KARDEŞLER SOĞ. PETROL KUYU İNŞ.KANLIYE SAN. VE TİC. LTD. ŞTİ.	(488) 214 0474		AYDINLIK EVLER MAH. 12. CAD. NO: 127
BATMAN	MERKEZ	ERDEMAK MÜH. MEKANİK TES. SİST. İNŞ. NAK. VE SAN. TİC. LTD. ŞTİ.	(488) 212 6100		GÜLTEPE MH. DEMOKRASİ BULVARI GÜLKENT SİTESİ NO:8 MERKEZ/BATMAN
BURSA	NİLÜFER	CAN İKLİMLENDİRME VE KLİMA TEKN. MÜH. İNŞ. İTH. İHR. SAN. VE TİC. LTD. ŞTİ	(224) 246 0617		BEŞEVLER KONAK MH. YILDIRIM CAD. NO:59/A NİLÜFER BURSA
BURSA	NİLÜFER	ENTEKNOLOJİ KLİMA-NADİR TÜREN	(224) 240 0044		KAHRAMAN MAH. KALE SOK. NO:23
BURSA	OSMANGAZİ	AKDENİZ KLİMA - HİKMET AKDENİZ	(224) 251 5356		SAKARYA MAH.GAZCILAR CAD.NO:80/A

SERVİS İSTASYONLARINI GÖSTERİR LİSTE

İl	İlçe	Ünvan	Tel	Tel 2	Adres
BURSA	YILDIRIM	KAHRAMAN TEKNİK-İSMAİL KAHRAMAN	(224) 254 5135		NAMIK KEMAL MAH. NAMIK KEMAL CAD. NO:89 OSMANGAZI
ÇANAKKALE	GELIBOLU	GÜNGÖR TEKNİK BEYAZ EŞYA VE KLİMA SERVİSİ - UFUK GÜNGÖR	(286) 566 4099		GAZİ SÜLEYMAN PAŞA MAH. 26 KASIM CAD.ÖZTÜRK SİT. NO: 3/C GELIBOLU / ÇANAKKALE
ÇORUM	MERKEZ	AR TEKNİK-RECEP BOZKURT	(364) 227 3995		ULUKAVAK MAH. OSMANCIK CAD. NO:176
DENİZLİ	MERKEZ	SİSTEM SOĞUTMA BEYAZ EŞYA KLİMA	(258) 242 8273		UÇANCIBAŞI MAH. 571 SOK. NO:11/A
DIYARBAKIR	KAYAPINAR	RÜZGAR TEKNİK SERVİS-LEZGİN YILDIZ	(412) 252 0022		PEYAS MAH. FIRAT BULV. TEKYE SİT. C BLOK ALTI NO:29/D
EDİRNE	MERKEZ	GÜRSU TESİSAT - AHMET SALMAN	(284) 214 8417		KÜÇÜK SANAYİ SİTESİ 21. BLOK NO : 10
ERZURUM	MERKEZ	ERZURUM TEKNİK İSITMA SOĞUTMA	(442) 234 9435		SARAYBOSNA CAD. VANİ EFENDİ MAH. HİCAZ YAPI KOOP
ESKİŞEHİR	ODUNPAZARI	PORSUK ELEKTRİK ELEKTRONİK	(222) 221 8466		VIŞNELİK MAH.TAŞKÖPRÜ CAD.NO:73/A ODUNPAZARI
ESKİŞEHİR	TEPEBAŞI	OSKA KLİMA SOĞUTMA SİSTEMLERİ	(222) 320 3535		YENİ BAĞLAR MH. ETİ CD. NO:6/A
GAZİANTEP	NİZİP	HAYAT SOĞUTMA	(342) 518 4040		FATİH SULTAN MH. YAVUZ SULTAN SELİM BULV. NO:18
GAZİANTEP	ŞEHİTKAMİL	MELTEM İKLİMLENDİRME İSIT. VE SOĞ. SİST. SAN. TİC. LTD. ŞTİ.	(342) 322 4880	(342) 322 4881	FATİH MH. FEVZİ ÇAKMAK BLV.NO:137/A
GAZİANTEP	ŞEHİTKAMİL	ZETA TESİSAT TEKNİK DOĞALGAZ MÜH.İNŞ.SAN.TİC.LTD.ŞTİ.	0342 322 7161		ATATÜRK MAHALLESİ DUISBURG BULV HAYRİ HÖSÜKOĞLU APT ALTI NO:12
GÜMÜŞHANE	MERKEZ	DİNAMİK İSITMA SOĞUTMA VE BOBİNAJ	(456) 213 3311		HASANBEY MAHALLESİ HASANBEY CADDESİ EFEM APARTMAN NO: 42/1
HATAY	ANTAKYA	ALKOM ELEKTRONİK DAYANIKLI EV VE BÜRO MALZEMELERİ OTO. LTD. ŞTİ.	(326) 232 4224		GÜLTEPE MAH. SAMANDAĞ CD. NO:48
HATAY	ANTAKYA	EVRENSEL TEKNİK İSITMA VE SOĞUTMA SİSTEMLERİ	(326) 214 4955		ESENLIK MAH. NURİ AYDIN KANUNALP CAD. KUNDURACILAR SİT. SENA APT. ZEMİN KAT
HATAY	İSKENDERUN	BERKER SOĞUTMA-OĞUZ BERKER	(326) 617 6727		KURTULUŞ MAH. ZİYAGÖKALP CAD. 103. D
ISPARTA	MERKEZ	KILINÇ SOĞUTMA - HALİL KILINÇ	(246) 223 4020		YENİ ANTALYA YOLU 121. CD. HİKMET AP. NO: 59/4
İSTANBUL-AND.	ATAŞEHİR	ALFAMEK MÜH.PROJE TAAH.SAN.TİC.LTD.ŞTİ.	(216) 456 3525	(216) 456 3525	KÜÇÜKBAKKALKÖY MAH.FEVZİPAŞA CAD.NO:63 K:2 D:4
İSTANBUL-AND.	BEYKOZ	NETA KLİMA SİST. İNŞ. TUR. SAN. TİC. LTD. ŞTİ	(216) 680 2300		KAVACIK MAH. ORHAN VELİ KANIK CAD. KÜÇÜK APNO:24 BEYKOZ
İSTANBUL-AND.	ÇEKMEKÖY	MERT KLİMA	(216) 484 6896		AYDINLAR MAH. SULTANGAZI CD. NO:35/A TAŞDELEN
İSTANBUL-AND.	KADIKÖY	GDK MÜH. TAAH. SAN. VE TİC. LTD. ŞTİ.	(216) 449 4244		ZÜHTÜPAŞA MAH.BAĞDAT CAD.CAMI SOK. NO:12/C KIZILTOPRAK
İSTANBUL-AND.	KADIKÖY	TEMİZKAN TEK. SAN. TİC. LTD. ŞTİ.	(216) 373 8829		DUMLUPINAR MAH. AKÇAKOCA SOK. BAŞKAN APT. 4/1 KADIKÖY
İSTANBUL-AND.	KADIKÖY	TURAN SOĞUTMA ENERJİ VE KLİMA SİST. TAAH. SAN. VE TİC.LTD. ŞTİ.	(216) 410 3300		BOSTANCI MAH. MEHMET ŞEVKİ PAŞA CAD. NO:22/A
İSTANBUL-AND.	KARTAL	DEĞİŞİM KLİMA İKLİMLENDİRME VE SOĞUTMA SİSTEMLERİ SAN. TİC. LTD. ŞTİ.	(216) 387 1212		ATALAR MAH. KÖROĞLU CAD. SULTAN SOK. NO:44/C KARTAL
İSTANBUL-AND.	PENDİK	BULUT TİCARET	(216) 307 0794		GÜLLÜBAĞLAR MAH. HÜÜRİYET CAD. NO:24/B PENDİK
İSTANBUL-AND.	PENDİK	ELİT KLİMA - İMDAT ALTUN	(216) 511 1162		YENİ MAHALLE PİLEVNE CADDESİ, BANKACILAR SİTESİ NO:4 DÜKKAN:3
İSTANBUL-AND.	SANCAKTEPE	TEK-SER KLİMA SOĞUTMA SİSTEMLERİ - YILDIRIM KARADAĞ	(216) 499 9033	(216) 499 0854	OSMANGAZI MAH. ATAYOLU CD. NO:22/A SANCAKTEPE
İSTANBUL-AND.	ÜMRANİYE	AKT KLİMA - CAHİT TOPAL	(216) 594 8398		ÇAKMAK MAH. ŞEHİT BURAK KURTULUŞ CAD. NO:30A
İSTANBUL-AND.	ÜMRANİYE	BAHADIR TEKNİK İSITMA VE SOĞUTMA SİSTEMLERİ İNŞ.SAN.TİC.LTD.ŞTİ. ŞB.	(216) 314 6114	(216) 314 6115	TURGUT ÖZAL BULVARI TURCAN CADDESİ ZİYNET SOK NO:36 ŞERİ ALİ
İSTANBUL-AND.	ÜMRANİYE	ER TEKNİK İSITMA SOĞ. SİST. SAN. VE TİC. LTD.ŞTİ.	(216) 469 6263		HAMZA YERLİKAYA BLV. NO:95 AŞAĞI DUDULLU MH. ÜMRANİYE(ŞİLE YOLU ÇEKMEKÖY KAVŞAĞI)
İSTANBUL-AVR.	BAHÇELİEVER	ARTI KLİMA TEK. VE MÜH. HİZM. - A. PEHLİVAN - A. ÜNAL ORT.	(212) 470 0470		ADNAN KAHVECİ BULVARI NO:71/B ÜNVERDİ KAVŞAĞI
İSTANBUL-AVR.	BAHÇELİEVER	BAŞARAN KLİMA-HÜSEYİN ŞENEL	(212) 553 1606		SOĞANLI MAH. F.SELİMPAŞA CAD. YEŞİLTEPE SOK.NO:7 BASINSİTESİ
İSTANBUL-AVR.	BAKIRKÖY	ELİT SERVİS - VOLKAN ÇALIŞKAN	(212) 466 3465		FABRİKALAR CD. YEŞİL SU SK. NO: 2/A
İSTANBUL-AVR.	BAKIRKÖY	SOYDAN TEKNİK İKL. VE TEKN. İNŞ.- HACI AHMET SOYDAN	(212) 635 3134		SAKIZAĞACI MAH. İSTANBUL CAD. NO:62 BAKIRKÖY / İSTANBUL
İSTANBUL-AVR.	BAYRAMPAŞA	ME&TA KLİMA - TANER AYDEMİR	(212) 640 2006		KARTALTEPE MAH. 50. YIL CADDESİ NO:6/B
İSTANBUL-AVR.	BEŞİKTAŞ	ULUS KLİMA ELEKT. ELEKTRONİK SAN. TİC. LTD.ŞTİ.	(212) 265 6011		ADNAN SAYGUN CAD.AYDIN SOK. NO:6/A
İSTANBUL-AVR.	BEYLİKDÜZÜ	AZİM KLİMA İSITMA SOĞUTMA HAV.VE İNŞ.TAAH.SAN.TİC.LTD.ŞTİ.	(212) 438 7452		GÜRPINAR MAH. MÜMİNAĞA SOKAK. NO:34 SULTAN APT. DÜKKAN NO:11
İSTANBUL-AVR.	BEYOĞLU	2023 İKLİMLENDİRME MÜH.İNŞ.TAAH.SAN.DİŞ.TİC.LTD.ŞTİ.	(212) 250 2023		SURURİ MEHMET EFENDİ MAH.AHMET EFENDİ CAMİ SOK. NO:5/A BEYOĞLU
İSTANBUL-AVR.	ESENYURT	ATOM KLİMA MÜHENDİSLİK - EMRE ÖZCAN	(212) 605 1095		SÜLEYMAN DEMİREL CAD.ÇARŞI PAZAR AVM(OUTLAND AVM) 1.KAT NO:49
İSTANBUL-AVR.	EYÜP	ETG TEKNİK - FATİH GÜRBÜZ	(212) 537 0530		YEŞİL PINAR MAH. GİRNE SOK. NO: 139/1A EYÜP
İSTANBUL-AVR.	SARIYER	GENÇ SERVİS ELEKT. EV ALET. SAN. VE TİC. LTD.ŞTİ.	(212) 299 4757		FERAHEVLER MAH. ADNAN KAHVECİ CAD. MERAL SOK. NO:9 TARABYA/SARIYER
İSTANBUL-AVR.	SİLİVRİ	KARTEKNİK İSITMA SOĞ.SİST.DAY.TÜK. MAL.SAN.VE TİC. LTD. ŞTİ	(212) 727 3813		PIRİ MEHMET PAŞA MAH.HÜSEYİN TUFAN SOK NO:2/C SİLİVRİ
İSTANBUL-AVR.	ŞİŞLİ	BAHADIR TEKNİK İSITMA VE SOĞUTMA SİSTEMLERİ İNŞ.SAN.TİC.LTD.ŞTİ.	(212) 278 5969	(212) 280 5326	BACADIBI MAH. KARDEŞLER CAD. NO:3
İSTANBUL-AVR.	ŞİŞLİ	BALKAR DAYANIKLI TÜK.MALZ.SERV.PAZ.İTH.İHR.SAN.TİC.LTD.ŞTİ.	(212) 266 5555		MECİDİYEKÖY YOLU NO:20/A MECİDİYEKÖY
İSTANBUL-AVR.	ŞİŞLİ	BİLEŞİM KLİMA HAVALANDIRMA SİSTEMLERİ SAN. TİC. LTD. ŞTİ.	(212) 250 1861		MAHMUT ŞEVKETPAŞ MAH. KURUÇAY CAD. ÇINAR SOK. NO:20/B OKMEYDANI
İSTANBUL-AVR.	ŞİŞLİ	GÖRAY İKLİMLENDİRME SİSTEMLERİ SAN. VE TİC. LTD. ŞTİ.	(212) 216 8585		FULYA MH. MEHMETÇİK CD. NO: 42 FULYA
İSTANBUL-AVR.	ZEYTİNBURNU	İKLİM MEKANİK TESİSAT SİS. SAN. VE TİC. LTD.ŞTİ.	(212) 415 9440		SÜMER MAH.ŞEHİT ER DAVUT BAŞ SOK.NO:19

SERVİS İSTASYONLARINI GÖSTERİR LİSTE

İl	İlçe	Ünvan	Tel	Tel 2	Adres
İZMİR	ALIAĞA	YILMAZER SOĞUTMA SAN. VE TİC. LTD. ŞTİ.	(232) 616 5442		CUMHURİYET CAD. NO:25
İZMİR	ALSANCAK	AKDENİZ ELEKTR. DAY.TÜK.MAL.TUR.GIDA TEKS. BUJ. SAN.TİC. LTD. ŞTİ.	(232) 484 7100	(232) 425 9885	ŞEHİTLER CAD.NO 141 DECO ZONE ALSANCAK
İZMİR	ALSANCAK	DAYHAN İNŞ. TUR. SAN. İS. SOĞ. ELEKTR. EŞYA İLETİŞİM D.GAZ VE MÜH. HİZM. TİC. LTD. ŞTİ.	(232) 463 7013		TALATPAŞA BULVARI NO:74/A-B
İZMİR	BERGAMA	TEKİN TİCARET - HÜSEYİN TEKİN	(232) 633 6437		ERTUĞRUL MAH. KAYMAKAM KEMAL BEY CAD. NO:10 BERGAMA
İZMİR	BORNOVA	MOMENT İKLİM. OTOM. MUH. DAN. TAAH. SAN. TİC. LTD. ŞTİ.	(232) 342 1040		KAZIM DİRİK MAH. MUSTAFA KEMAL CAD. NO: 76 / C
İZMİR	ÇAMDİBİ	GÜNAY ISITMA SOĞUTMA MALZ.VE SAN.LTD. ŞTİ.	(232) 461 7425		BURAK REİS CAD. NO: 112 / A- B
İZMİR	ÇİĞLİ	GALİP KLİMA İNŞ. GIDA TURİZM SAN VE TİC. LTD. ŞTİ.	(232) 364 3848		MALTEPE CAD. NO:9/A ÇİĞLİ
İZMİR	GÖZTEPE	YALI İKLİMLEN. TEKN. ÜRÜNLERİ İÇ VE DIŞ TİC LTD. ŞTİ.	(232) 245 5195	(232) 246 3326	MİTHATPAŞA CAD. NO: 850/2-B
İZMİR	GÜZELYALI	MENTAY SOĞUTMA SİSTEMLERİ SAN. VE TİC. LTD.ŞTİ.	(232) 247 1568		MİTHATPAŞA CAD.NO:1208 GÜZELYALI
İZMİR	HATAY	AY-Bİ KLİMA - AYDIN BAŞER	(232) 245 1319		HASAN TAHSİN CAD. NO:105/A BASIN SİTESİ
İZMİR	KARABAĞLAR	AYMEN KLİMA SİSTEMLERİ - AYKUT AVCI	(232) 264 2001		4019/8 SOK. NO: 23A DOSTLUK BULVARI KARABAĞLAR
İZMİR	KARŞIYAKA	A KLİMA SAN. VE TİC. LTD. ŞTİ.	(232) 369 2533		CEMAL GÜRSEL CAD. NO:50 A-B
İZMİR	MENEMEN	DENİZ MÜHENDİSLİK - BÜLENT NARDAĞ	(232) 832 3234		KASIMPAŞA MAH.CENGİZ TOPEL CAD.NO:2/A MENEMEN/İZMİR
İZMİR	NARLIDERE	AY-Bİ KLİMA - AYDIN BAŞER	(232) 239 0325		MİTHATPAŞA CAD. NO:264/A NARLIDERE/İZMİR
İZMİR	ÖDEMiŞ	EFE İKLİMLENDİRME	(232) 599 1599		İNÖNÜ MAH. SARAÇOĞLU CAD.N:105/A ÖDEMiŞ/İZMİR
İZMİR	SELÇUK	GÖZDE ISI	(232) 892 7790		ATATÜRK MAH. ŞAHABETTİN DEDE CAD. NO:4
İZMİR	ŞİRİNYER	EGE KLİMA DEKORASYON - CEMAL ÖZAY	(232) 426 3020		MEHMET AKİF CAD. NO:76/A
İZMİR	TİRE	TEK MÜHENDİSLİK - GÖKHAN BURGAZ	(232) 511 5991		İSMAIL TAŞLI CAD. NO:48
İZMİR	URLA	SEZER SOĞUTMA	(232) 754 4554		HACIİSA MH. ERDOĞAN KER CD. NO: 12/4
İZMİR	ÜÇKUYULAR	HAN ISITMA SOĞUTMA SERVİSİ - NÜKRETTİN AN	(232) 259 5480		FAHRETTİN ALTAY MAH. 65/13 SOK. NO:29/A
İZMİR	YEŞİLYURT	ERSİN KLİMA - ARİF GÜRAKAN	(232) 231 6583		ORDU CAD. NO:217/B
KARAMAN	MERKEZ	ÖZ SOĞUTMA - MUSTAFA ÖZTÜRK	(338) 212 0674		SEKİ ÇEŞME MAH.ATATÜRK BULV.NO:60/D KARAMAN
KAYSERİ	MERKEZ	UZMAN SOĞUTMA - KLİMA SİSTEMLERİ	(352) 232 2163		SAHABİYE MAH. YILDIRIM CAD. 8/E
KIRKLARELİ	LÜLEBURGAZ	AN KARDEŞLER ENERJİ & YAPI - KAYHAN VARDAR	(288) 412 0757		YENİ SANAYİ SİTESİ A4 BLOK NO: 66
KOCAELİ	GEBZE	ALMİNA KLİMA ISITMA SOĞUTMA SİSTEMLERİ	(262) 642 7591		MUSTAFAPAŞA MAH. 712 SOKAK NO: 35/A
KOCAELİ	GEBZE	BERBEROĞLU TİCARET - MEHMET BERBEROĞLU	(262) 641 1011		GÜZELLER MAH.İBRAHİMAĞA CAD.NO:36/B
KONYA	MERAM	BEYDAĞ TEKNİK - MURAT GEDİK	(332) 351 3747		ABDUL AZİZ MAH. ŞİRİN HANIM SOK. NO:8/A
KONYA	SELÇUK	DEMİROK TEKNİK ISITMA SOĞUTMA SİSTEMLERİ MONTAJ VE ONARIMI-MURAT DEMİROK	(332) 322 38 33		NİŞANTAŞI MAH. ÇİMENZAR SK. 3/A SELÇUKLU / KONYA
LEFKOŞA	MERKEZ	SUSER MARKS&WORLD TRADING CO.LTD.	(392) 444 7500		FUAR YOLU LEFKOŞA/KIBRIS
MALATYA	MERKEZ	ŞİMAL END.CİHAZ. MAK.MÜH.İNŞ.MİM.D.GAZ VE GIDA İTH.İHR.SAN.VE TİC.LTD.ŞTİ.	(422) 326 1919	(422) 323 6771	NİYAZİ MİSİRİ CAD.NECAZİ GÖK KONAĞI ALTI. NO:28/A
MANİSA	AKHİSAR	DURU KLİMA	(236) 413 2359		HİLALİYE CAD. 151 Sok. NO:108/B
MANİSA	MERKEZ	ELİT ÇARŞI - TEVFİK ERAY YÜKSEL	(236) 232 7866		1.ANAFARTALAR MAH.CUMHURİYET CAD.NO:35/A KİTAP SARAY ÇARŞISI
MANİSA	MERKEZ	KLİMACI GÖÇMENOĞLU - FİKRİ YENİGELEN	(236) 234 8586		MERKEZ EFENDİ MH.SEKİZ EYLÜL CD. NO:155/A MANİSA
MANİSA	SALİHLİ	TEKNİK KLİMA-DAVUT SATILMIŞ	(236) 714 6010	(236) 654 0006	SAĞLIK MAH. ŞÜHEDA CAD. NO: 104/B
MANİSA	SOMA	SEFA SOĞUTMA-MALİK YETİM	(236) 614 1689		N.DANIŞMAN MH. NAZİM USULOĞLU CAD. NO:34/A SOMA / MANİSA
MANİSA	TURGUTLU	GÖRKEM TİCARET - VEDAT FİDANBOY	(236) 313 2598		TURAN MAH. OKÇULAR SOK. 8/A
MARDİN	KIZILTEPE	AKTAŞ SOĞUTMA- MAHMUT AKTAŞ	(482) 312 7555		KOÇHİSAR MAHALLESİ ERSOYLU CADDESİ DÜNDARLAR APT. ALTI NO:1/1
MARDİN	KIZILTEPE	FERCAN DAY. TÜK. MAL. GIDA İNŞ. SAN. TİC. LTD. ŞTİ.	(482) 312 2107		MARDİN CAD.T.Z.D.K.BİTİŞİĞİ NO:15 KIZILTEPE
MARDİN	MERKEZ	DİKMEN SOĞUTMA-METİN KARAARSLAN	(482) 312 7555		KOÇHİSAR MAH. ERSOYLU CAD. DUNARLAR APT. ALTI NO:1
MARDİN	YENİŞEHİR	FERCAN DAY. TÜK. MAL. GIDA İNŞ. SAN. TİC. LTD. ŞTİ.	(482) 290 2639		REVZA CAD.ENDER YAPI BİNASI NO:9 YENİŞEHİR
MERSİN	AKDENİZ	ZETT ISITMA SOĞUTMA SİSTEMLERİ - BÜLENT KÜÇÜKKUBAŞ	(324) 238 4420		HAMİDİYE MAH. CENGİZ TOPEL CAD. TANKUT APT. NO:5/31 ÇAMLİBEL
MERSİN	ANAMUR	ASLAN SOĞUTMA - MURAT ASLAN	(324) 814 1617		AKARÇA MAH. 2. CAD NO:49/A ANAMUR
MERSİN	ANAMUR	İLKİM KLİMA SİSTEMLERİ-HAVVA FUNDA KAYA	(324) 814 0133		YEŞİLYURT MAH. ATATÜRK BULVARI FEHMİ GÖKSEL APT.ALTINO:49/Z02 ANAMUR
MERSİN	ERDEMLİ	SELEN DAY. TÜK. MALLARI İNŞ. TAAH. TURZ. SAN. LTD. ŞTİ.	(324) 516 2727		MERKEZ MH. SİLİFKE CD. İŞİK AP. NO: 218/A
MERSİN	POZCU	KLAS KLİMA ISITMA SOĞ. DAY. TÜK. MAL. İNŞ. MOB. SAN. LTD.	(324) 331 0676		İNÖNÜ MAH. 6. CAD. EMEK APT. ALTI 4/B
MERSİN	POZCU	TEK KLİMA ISITMA SOĞUTMA	(324) 327 3500		İNÖNÜ MAH. 1405 SK. CELAL BEY APT. NO: 48 POZCU
MERSİN	SİLİFKE	KARDEŞLER SOĞUTMA	(324) 714 7603		GAZİ MAH. OĞUZ KAAAN CAD. FIRTINA APT. NO:41

SERVİS İSTASYONLARINI GÖSTERİR LİSTE

İl	İlçe	Ünvan	Tel	Tel 2	Adres
MERSİN	YENİŞEHİR	ASYA SOĞUTMA-NURETTİN ERVÜZ	(324) 327 5401		BAHÇELİEVLER MAH. FATİH APT. 1803 SOK. NO:24/B
MERSİN	YENİŞEHİR	ATA TEKNİK	(324) 331 0440		HÜRRİYET MAH. İSMET İNÖNÜ BULV. PAYDAK APT. A BLOK NO: 115/A
MERSİN	YENİŞEHİR	FLAMİNGO KLİMA	(324) 326 4666		PALMIYE MAH. 1209 SK. EBURU APT. ALTI NO:14/5
MUĞLA	BODRUM	ALTUĞ ISI VE SU ŞARTLANDIRMA MİM. MÜH. TUR. SAN. LTD. ŞTİ.	(252) 316 1292		YOKUŞBAŞI MAH. CEVAT ŞAKİR CAD. NO: 110
MUĞLA	BODRUM	ARTI ISITMA SOĞUTMA DEKORASYON - ALİ YILDIRIM	(252) 386 4466		İNÖNÜ CAD. NO:61 A/5 GÖKÇEBEL YALIKAVAK
MUĞLA	BODRUM	BODRUMMAKEL PAZARLAMA MÜHENDİSLİK TİC. TUR. İNŞ. EMLAK İTH. İHR. LTD. ŞTİ.	(252) 363 9343		ATATÜRK BULVARI PAMİR İŞ MERKEZİ B3 BLOK NO:3 KONACIK-BODRUM-MUĞLA
MUĞLA	BODRUM	KLIMATEK İKLİMLENDİRME SİSTEMLERİ - ERHAN ÖLÇER	(252) 387 9804		ATATÜRK CAD. NO: 156 C GÜNDOĞAN
MUĞLA	FETHİYE	AA ISITMA SOĞUTMA - ADNAN TÜRK	(252) 614 2273		MUSTAFA KEMAL BLV. KATRANCI AP NO:30
MUĞLA	MARMARİS	ALDAĞ TEKNİK ISIT. SOĞ. - ŞENOL ALDAĞ	(252) 412 5235		ORGENERAL MUSTAFA MUĞLALI CAD. KEMERALTI MAH. NO: 48
MUĞLA	MARMARİS	AYDIN TEKNİK SOĞUTMA - RAMAZAN AKBABA	(252) 412 3949		ÇILDIR MAH. 105 SK. NO:6/B MARMARİS
MUĞLA	MİLAS	ŞENTÜRK SOĞUTMA - M. EMİN ŞENTÜRK	(252) 513 3217		HACI İLYAS MAH. SODRA SOK. NO:16/C
MUĞLA	ORTACA	YORULMAZ TİCARET VE TEKNİK SERVİS	(252) 282 3939		ATATÜRK BULVARI ATATÜRK CADDESİ NO:75/A ORTACA
NİĞDE	MERKEZ	ARI SOĞUTMA SAN.SOĞUK HAVA DEP. END.MUTEF. EKİPMANLARI PROJ.TAAH. MONTAJ.BAKIM	(388) 213 3278		AMAS YOLU ÜZERİ,VUSLAT ANA OKULU KARŞISI BARTAN APT NO:3/4NİĞDE
ORDU	MERKEZ	ASES KLİMA SERVİSİ - SERDAR GÜNLÜ	(452) 212 1818		YENİ MAH. 303. SOK. NO:25/A
ORDU	MERKEZ	AYKA TİCARET - MUZAFFER YILMAZ	(452) 214 4222		ŞARKIYE MAH.PINAR SOK.NO:10
OSMANIYE	MERKEZ	DOĞAR MÜHENDİSLİK ISIT. SOĞ. DOĞALGAZ SİST. - FATİH DOĞAR	(328) 813 1732		ALİBEYLİ MH. MUSA ŞAHİN BLV. GÜNEŞ AP NO: 180
SAMSUN	İLKADIM	SOĞUK TEKNİK KLİMA VE SOĞUTMA SAN. TİC. LTD. ŞTİ.	(362) 435 4848		SAİT BEY MAH. 100.YIL BULVARI NO:96/A İLKADIM / SAMSUN
SAMSUN	MERKEZ	SAM-AKS SOĞUTMA SİSTEMLERİ	(362) 231 5111		ÇİFLİK MAH.METE SOK GÜLSÜN APNO:24/1
SİVAS	MERKEZ	AKPANEL END. SOĞ. SİSTEM. MAKİNA SAN. LTD. ŞTİ.	(346) 223 2363		İNÖNÜ MAH.ABDULVAHABİ GAZİ CAD.NO:6 SİVAS
ŞANLIURFA	MERKEZ	ISITEK MÜŞAVİRLİK VE MÜHENDİSLİK-AHMET FATİH İÇTEN	(414) 312 4202		HAMİDİYE MAH.EMNİYET CAD. SEMBOL APT.ALTİ. NO:19/C
TOKAT	MERKEZ	YAĞAR ELEKTRİKLİ EV ALETLERİ- MUSTAFA YAĞAR	(356) 212 6177		BEHZAT BULVARI SİVİL SAVUNMA YANI NO:17
TRABZON	MERKEZ	BORAN TEKNİK KLİMA - FARUK BORAN	(462) 230 9608		TOKLU MAH. İSTİKLAL SOK. NO:8
TRABZON	MERKEZ	ÖZGÜR SOĞUTMA	(462) 322 3485		ORTAHIŞAR MH. REFİK CESUR CD. NO: 61
ZONGULDAK	MERKEZ	NALINCI KLİMA GIDA SAN.VE TİC.PAZ.LTD.ŞTİ	(372) 251 2257		TERAKKİ MH. VATAN CD. NO: 14/D

TÜRKİYE GENELİNDEKİ SERVİS İSTASYONLARINA YUKARIDA BELİRTTİĞİMİZ İLETİŞİM BİLGİLERİNDEN ULAŞABİLİRSİNİZ.

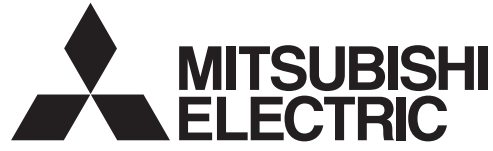

TÜRKİYE GENELİNDE Kİ SERVİS İSTASYONLARINA AŞAĞIDA BELİRTİĞİMİZ İLETİŞİM
BİLGİLERİNDEN ULAŞABİLİRSİNİZ.

**MITSUBISHI ELECTRIC TURKEY ELEKTRİK ÜRÜNLERİ A.Ş.
KLİMA SİSTEMLERİ ÜMRANIYE ŞUBESİ**

Şerifali Mah. Kale Sok. No:41 34775 Ümraniye / İSTANBUL

Tel: +90 216 969 25 00 Faks: +90 216 661 00 66

klima@tr.mee.com

<http://klima.mitsubishielectric.com.tr>

ÇAĞRI MERKEZİ: 444 7 500